

BISLEY

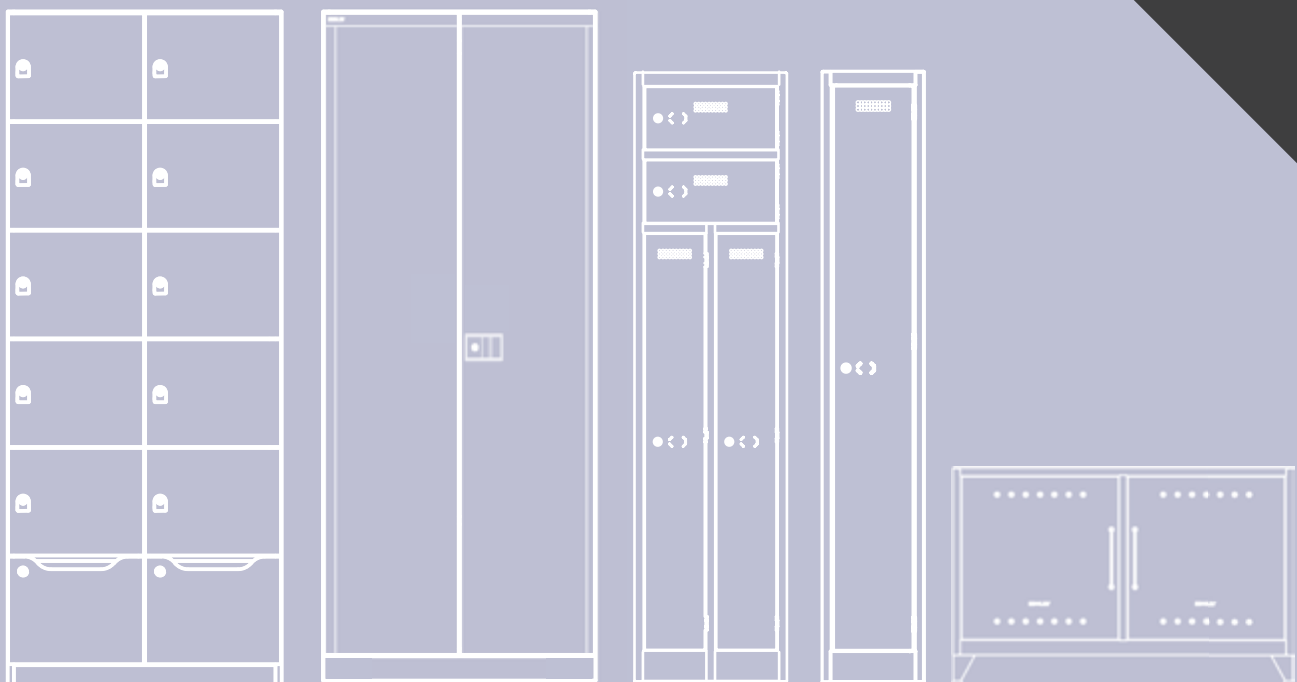

Business, Home & Interior Solutions

Impuls 1 / 3





OFFICE

VISION

Das Leben mag unberechenbar sein, aber auf ein Produkt von Bisley können Sie sich immer verlassen. Unsere Produkte sind präzisionsgefertigt, für lange Haltbarkeit konzipiert und funktioniert über Jahre hinweg so gut wie am ersten Tag. Wir entwerfen seit über 90 Jahren innovative Produkte, die die wechselnden Bedürfnisse der heutigen Arbeitswelt erfüllen.

EIN VERTRAUENSWÜRDIGER NAME

Unser Erfolg beruht auf beständigen Beziehungen, den neuesten Technologien und den besten Mitarbeitern. Unser Streben nach Spitzenqualität kennt keine Grenzen - als privat geführtes Unternehmen können wir den gesamten Gewinn in das Unternehmen reinvestieren.

AUFBEWAHRUNG LIEGT UNS AM HERZEN

Bisley lebt Aufbewahrung. Seit der Einführung des ikonischen MultiDrawer™ im Jahr 1958 ist Bisley Vorreiter für innovative Stauraumlösungen, die die Herausforderungen unserer Zeit meistern und auch nach Jahrzehnten noch aktuell sind.

Wir wissen, welchen Unterschied ein effizientes Aufbewahrungssystem machen kann - deshalb ist dies auch das Kernstück unserer Arbeit. Es wird oft übersehen, dass die Art der Aufbewahrung die gesamte Arbeitsatmosphäre beeinflussen kann. Wir kreieren intelligente Archivierungslösungen, die für ruhige, organisierte und produktive Arbeitsplätze förderlich sind. Dies wirkt sich positiv auf die Menschen aus, die dort arbeiten und damit letztendlich auch auf das Unternehmen selbst.

ARCHIVIERUNG UND EINRICHTUNG IM DIGITALEN ZEITALTER

Durch die neuen Archivierungsmethoden und die Entwicklung hin zu fließenderen, mobileren Arbeitspraktiken hat sich die Art der Aufbewahrung im Büro völlig verändert. Während weniger Raum für die Aufbewahrung von Akten und Papieren benötigt wird, steigt die Nachfrage nach Stauraum für persönliche, oft wertvollere Dinge wie Laptops, Tablets oder auch Fahrradhelme und Handtaschen.

Darüber hinaus steht immer mehr agiles und flexibles Arbeiten im Vordergrund. Weg vom klassischen Büroarbeitsplatz, hin zum mobilen Arbeiten von zu Hause aus. Auch wir haben uns lange mit der Entwicklung des Hybridarbeitens beschäftigt und vielseitige Aufbewahrungslösungen designt, die optimal zu unseren neuen Sitz- und Schreibtischsystemen passen. Denn Möbelstücke, die für den professionellen Einsatz in Unternehmen konzipiert sind, passen häufig nicht in eine private Wohnumgebung.

Oberflächen, Farben und Maße müssen zu der restlichen Wohneinrichtung passen und meist steht nur eine kleine, begrenzte Fläche zur Verfügung. Mit den neuen Bisley Home Office Serien haben wir umfangreiche Lösungen für jede Raumsituation.

Anforderungen und Trends mögen sich ändern, doch die Art und Weise wie wir Dinge angehen, bleibt stets die Gleiche. Als Einrichtungsspezialisten verstehen wir den Markt und fertigen Produkte, die den sich wandelnden Ansprüchen der heutigen Arbeitswelt gerecht werden.

UNVERWECHSELBARE QUALITÄT

Wir erfüllen die höchsten Standards und unsere Möbel werden mit großer Sorgfalt gefertigt. Wir haben uns über mehr als 90 Jahre hinweg kontinuierlich und erfolgreich weiterentwickelt, um zeitlose, haltbare Designs zu verwirklichen, die sich heute weltweiter Beliebtheit erfreuen. Sie können in jeder Situation und an jedem Ort auf Bisley zählen.

Im Jahr 2015 verlieh uns die Furniture Makers' Guild ihren renommierten Manufacturing Guild Mark, mit dem Spitzenleistungen bei Nachhaltigkeit und Produktion gewürdigt werden. Im Jahr 2017 erhielt unser MultiDrawer™ den Design Guild Mark für seine Zeitlosigkeit für Design, Funktionalität und Qualität.



MONOBLOC™

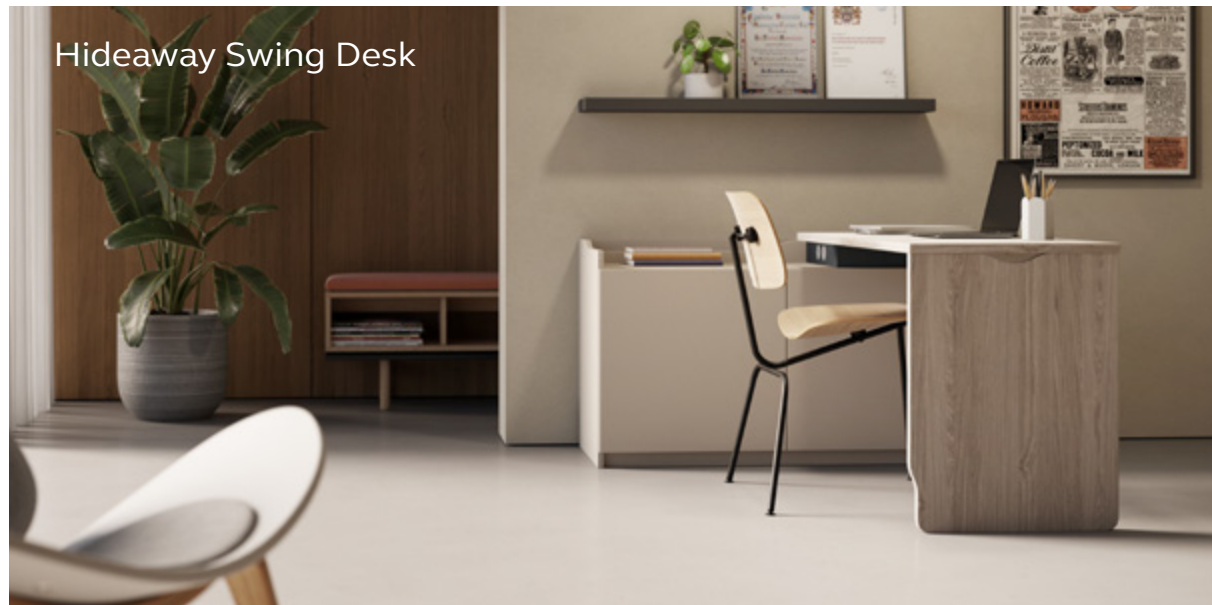

Hideaway Swing Desk

Bei der Entstehung von einzigartigen Arbeitswelten ist Bisley ein Synonym für hohe Qualität. Seit über 90 Jahren erschaffen wir gut durchdachte und langlebige Produkte, die sorgfältig nach höchsten Standards hergestellt werden.

6

STAURAUMSYSTEME

- S.8 ESSENTIALS
- S. 10 Flügeltürenschränk
- S. 12 Rollladenschränk
- S. 13 Schubladenschränk
- S. 16 PREN
- S. 18 Flügeltürenschränk
- S. 19 Kleiderschränk

20

PERSÖNLICHER STAU RAUM

- S. 22 LODGES
- S. 24 Pren
- S. 29 Essentials
- S. 30 BUDDY
- S. 32 CONTAINERSYSTEME
- S. 34 Note™
- S. 38 Note™ Caddy
- S. 40 GARDEROBEN- & SCHLISSFACHSCHRÄNKE
- S. 42 MonoBloc™
- S. 44 Office
- S. 45 Light
- S. 46 Primary Locker

56

KLASSISCHER STAU RAUM

- S. 60 HÄNGEREGISTRATORSCHRÄNKE
- S. 60 Hängeregistratorschränk
- S. 61 Hängeregistratorschränk LIGHT
- S. 62 FLÜGELTÜRENSCHRÄNK UNIVERSAL
- S. 63 SCHIEBETÜRENSCHRÄNK ECO
- S. 64 ROLLADENSCHRÄNK EURO TAMBOUR™
- S. 70 SCHUBLADENSCHRÄNKE
- S. 72 MultiDrawer™
- S. 74 Serie F
- S. 75 PFA | Home Filer

Agiles und flexibles Arbeiten steht immer mehr im Vordergrund. Weg vom klassischen Büroarbeitsplatz, hin zum mobilen Arbeiten von zu Hause aus. Wir haben uns lange mit der Entwicklung des Hybridarbeitens beschäftigt und vielseitige Aufbewahrungslösungen designt, die optimal zu unseren neuen Sitz- und Schreibtischsystemen passen. Denn Möbelstücke, die für den professionellen Einsatz in Unternehmen konzipiert sind, passen häufig nicht in eine private Wohnumgebung.



76

HOME OFFICE

- S. 80 FERN
- S. 82 POISE
- S. 83 MULTIRANGE
- S. 84 HIDEAWAY | PAL | SHADOW
- S. 85 ACCESSOIRES | PLATFORM | MOSAIC
- S. 86 OUTLINE
- S. 87 BRIDGE
- S. 88 BOB

90

FACHSPEZIFISCHER STAU RAUM

- S. 92 PLAN- & ZEICHNUNGSSCHRÄNK
- S. 93 KARTEISCHRÄNK
- S. 94 SYSTEM BÜROREGAL
- S. 95 SYSTEM UNIVERSALREGAL
- S. 96 AKTENREGAL
- S. 97 FACHBODENREGAL

98

TISCHSYSTEME

- S. 102 CITO
- S. 104 FORTIS
- S. 107 TAVO
- S. 108 E-STARTERTECH | E-WONDERTECH
- S. 109 TISCHPLATTEN | ZUBEHÖR
- S. 110 MEHRZWECKTISCHE

112

PLANUNGSHILFEN

- FARBPALETTE
- SCHNELLLIEFERPROGRAMM
- SERVICE & LOGISTIK

STAURAUMSYSTEME



STAURAUMSYSTEME



Essentials

Alles was zur Aufbewahrung benötigt wird.



Die Essentials von Bisley sind genau das: Die wesentlichen Möbelstücke, ohne die ein Büro nicht effektiv funktionieren kann.

Das Sortiment umfasst Flügeltüren-, Rollladen- und Schubladenschränke sowie Lodges. Die besondere Auswahl der Bisley Essentials macht es einfach, den perfekten Arbeitsbereich auszustatten. Die Serie ist hochwertig, erschwinglich, für die Ewigkeit gebaut und dient als optimalen Einstieg in die professionelle Büroeinrichtung mit Sytemmöbeln.

Essentials

1. SCHUBLADENSCHRÄNKE
Abschließbare Schubladen für die Archivierung von Hängemappen, Archivboxen und Ordnern.

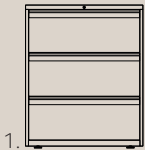

1.

3. ROLLADENSCHRÄNKE
Vollständig im Korpus verschwindende Rollläden, geringe Stelltiefe. Ideal für den Einsatz in anspruchsvollen und engen Räumen als Alternative zu Schubladen- und Flügeltürenschränken.

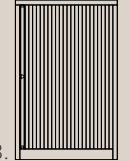

3.

2. FLÜGELTÜRENSCHRÄNKE
Robuste Flügeltüren, ideal für die sichere Ablage von unterschiedlichster Medien. Fachböden kombinieren Ordnerablage und Aufhängung von Lateralhängemappen.

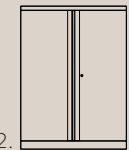

2.

4. LODGES
Sichere, persönliche Schließfächer, ideal für die Nutzung durch Mitarbeiter, Besucher und extern Beschäftigte.



4.

Siehe Seite 29

Essentials Flügeltürenschrank



| Öffnungswinkel der Flügeltüren: 220° | Magnetische Schließung | Zweipunkt-Schließmechanismus | Inkl. 2 Schlüssel | Ergonomische Griffleiste | Fachböden verstellbar im Raster von 23 mm | Fachböden in schwarz | Barrierefreies Be- und Entladen | Höhenausgleichsfüße

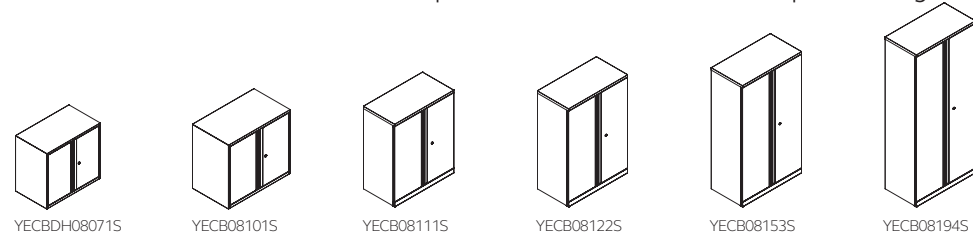

YECBDH08071S YECB08101S YECB08111S YECB08122S YECB08153S YECB08194S

| Flügeltürenschrank B 800 mm, T 470 mm | | | |
|---|-----------------------------------|---------|----------------|
| Artikelnummer | Beschreibung | Höhe mm | VK zzgl. MwSt. |
| YECBDH08071S* | mit 1 Fachboden für 2 Ordnerhöhen | 718 | 459,00 € |
| YECB0810 | leer zur Selbstkonfiguration | 1000 | 419,00 € |
| YECB08101S | mit 1 Fachboden für 2 Ordnerhöhen | 1000 | 449,00 € |
| YECB0811 | leer zur Selbstkonfiguration | 1070 | 429,00 € |
| YECB08111S | mit 1 Fachboden für 2 Ordnerhöhen | 1070 | 449,00 € |
| YECB0812 | leer zur Selbstkonfiguration | 1270 | 439,00 € |
| YECB08122S | mit 2 Fachböden für 3 Ordnerhöhen | 1270 | 489,00 € |
| YECB0815 | leer zur Selbstkonfiguration | 1570 | 459,00 € |
| YECB08153S | mit 3 Fachböden für 4 Ordnerhöhen | 1570 | 529,00 € |
| YECB0819 | leer zur Selbstkonfiguration | 1970 | 539,00 € |
| YECB08194S | mit 4 Fachböden für 5 Ordnerhöhen | 1970 | 609,00 € |

Die Höhe ist +24 mm einstellbar. *Die Höhe ist +8 mm einstellbar und mit einem festen Fachboden ausgestattet, weiteres Zubehör ist nicht möglich.

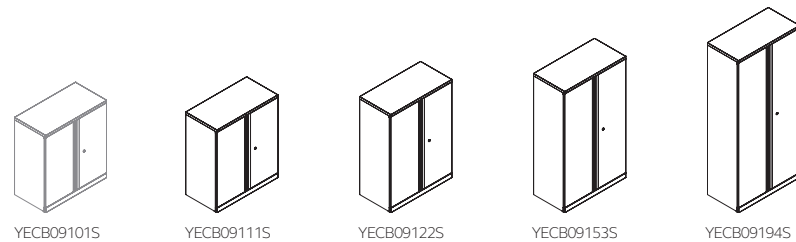

YECB09101S YECB09111S YECB09122S YECB09153S YECB09194S

| Flügeltürenschrank B 914 mm, T 470 mm | | | |
|---|-----------------------------------|---------|----------------|
| Artikelnummer | Beschreibung | Höhe mm | VK zzgl. MwSt. |
| YECB0910 | leer zur Selbstkonfiguration | 1000 | 419,00 € |
| YECB09101S | mit 1 Fachboden für 2 Ordnerhöhen | 1000 | 449,00 € |
| YECB0911 | leer zur Selbstkonfiguration | 1070 | 429,00 € |
| YECB09111S | mit 1 Fachboden für 2 Ordnerhöhen | 1070 | 459,00 € |
| YECB0912 | leer zur Selbstkonfiguration | 1270 | 449,00 € |
| YECB09122S | mit 2 Fachböden für 3 Ordnerhöhen | 1270 | 499,00 € |
| YECB0915 | leer zur Selbstkonfiguration | 1570 | 479,00 € |
| YECB09153S | mit 3 Fachböden für 4 Ordnerhöhen | 1570 | 559,00 € |
| YECB0919 | leer zur Selbstkonfiguration | 1970 | 569,00 € |
| YECB09194S | mit 4 Fachböden für 5 Ordnerhöhen | 1970 | 629,00 € |

Die Höhe ist +24 mm einstellbar.

Essentials Flügeltürenschrank



| Öffnungswinkel der Flügeltüren: 220° | Magnetische Schließung | Zweipunkt-Schließmechanismus | Inkl. 2 Schlüssel | Ergonomische Griffleiste | Fachböden verstellbar im Raster von 23 mm | Fachböden in schwarz | Barrierefreies Be- und Entladen | Höhenausgleichsfüße

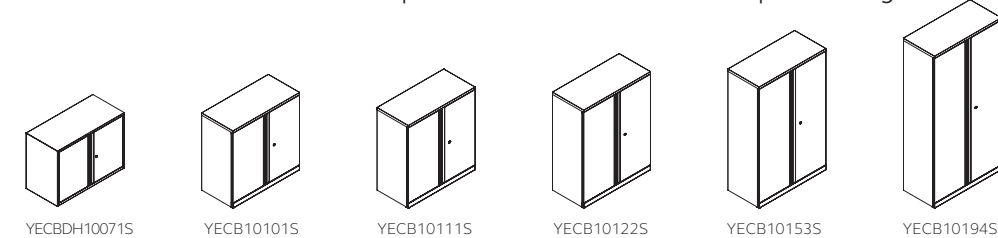

YECBDH10071S YECB10101S YECB10111S YECB10122S YECB10153S YECB10194S

| Flügeltürenschrank B 1000 mm, T 470 mm | | | |
|--|-----------------------------------|---------|----------------|
| Artikelnummer | Beschreibung | Höhe mm | VK zzgl. MwSt. |
| YECBDH10071S* | mit 1 Fachboden für 2 Ordnerhöhen | 718 | 479,00 € |
| YECB1010 | leer zur Selbstkonfiguration | 1000 | 449,00 € |
| YECB10101S | mit 1 Fachboden für 2 Ordnerhöhen | 1000 | 469,00 € |
| YECB1011 | leer zur Selbstkonfiguration | 1070 | 459,00 € |
| YECB10111S | mit 1 Fachboden für 2 Ordnerhöhen | 1070 | 479,00 € |
| YECB1012 | leer zur Selbstkonfiguration | 1270 | 479,00 € |
| YECB10122S | mit 2 Fachböden für 3 Ordnerhöhen | 1270 | 529,00 € |
| YECB1015 | leer zur Selbstkonfiguration | 1570 | 509,00 € |
| YECB10153S | mit 3 Fachböden für 4 Ordnerhöhen | 1570 | 589,00 € |
| YECB1019 | leer zur Selbstkonfiguration | 1970 | 619,00 € |
| YECB10194S | mit 4 Fachböden für 5 Ordnerhöhen | 1970 | 699,00 € |

Die Höhe ist +24 mm einstellbar. * Die Höhe ist +8 mm einstellbar. H 718 mm ist mit einem festen Fachboden ausgestattet, weiteres Zubehör ist nicht möglich.

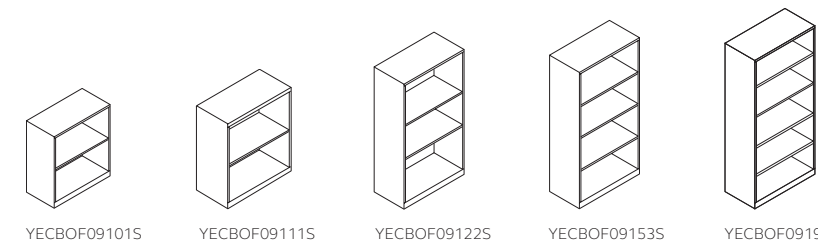

YECBOF09101S YECBOF09111S YECBOF09122S YECBOF09153S YECBOF09194S

| Regalschrank ohne Türen B 914 mm, T 470 mm | | | |
|--|-----------------------------------|---------|----------------|
| Artikelnummer | Beschreibung | Höhe mm | VK zzgl. MwSt. |
| YECBOF09101S | mit 1 Fachboden für 2 Ordnerhöhen | 1000 | 429,00 € |
| YECBOF09111S | mit 1 Fachboden für 2 Ordnerhöhen | 1070 | 439,00 € |
| YECBOF09122S | mit 2 Fachböden für 3 Ordnerhöhen | 1270 | 479,00 € |
| YECBOF09153S | mit 3 Fachböden für 4 Ordnerhöhen | 1570 | 509,00 € |
| YECBOF09194S | mit 4 Fachböden für 5 Ordnerhöhen | 1970 | 619,00 € |

Die Höhe ist +24 mm einstellbar.

Essentials Rollladenschrank



| Rollläden verschwinden komplett im Korpus | Ergonomische Griffleiste | Zylinderschloss inkl. 2 Schlüssel
| Fachböden verstellbar im Raster von 23 mm | Fachböden in schwarz | Höhenausgleichsfüße
| Auswahl Rollladen siehe Kapitel „Farbpalette“

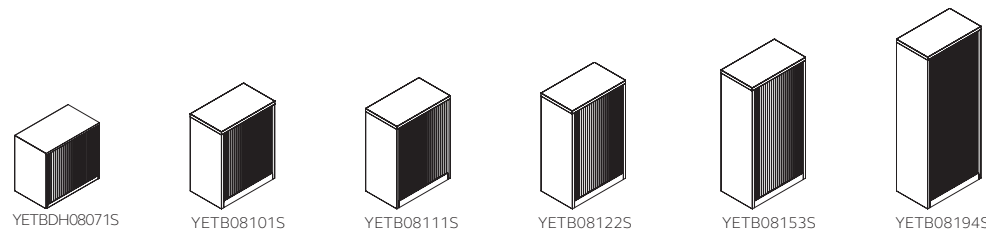

| Rollladenschrank B 800 mm, T 470 mm | | | |
|---------------------------------------|-----------------------------------|---------|----------------|
| Artikelnummer | Beschreibung | Höhe mm | VK zzgl. MwSt. |
| YETBDH08071S* | mit 1 Fachboden für 2 Ordnerhöhen | 718 | 469,00 € |
| YETB0810 | leer zur Selbstkonfiguration | 1000 | 469,00 € |
| YETB08101S | mit 1 Fachboden für 2 Ordnerhöhen | 1000 | 489,00 € |
| YETB0811 | leer zur Selbstkonfiguration | 1070 | 479,00 € |
| YETB08111S | mit 1 Fachboden für 2 Ordnerhöhen | 1070 | 509,00 € |
| YETB0812 | leer zur Selbstkonfiguration | 1270 | 499,00 € |
| YETB08122S | mit 2 Fachböden für 3 Ordnerhöhen | 1270 | 549,00 € |
| YETB0815 | leer zur Selbstkonfiguration | 1570 | 539,00 € |
| YETB08153S | mit 3 Fachböden für 4 Ordnerhöhen | 1570 | 609,00 € |
| YETB0819 | leer zur Selbstkonfiguration | 1970 | 589,00 € |
| YETB08194S | mit 4 Fachböden für 5 Ordnerhöhen | 1970 | 679,00 € |

Die Höhe ist +24 mm einstellbar. *Die Höhe ist +8 mm einstellbar. H 718 mm ist mit einem festen Fachboden ausgestattet, weiteres Zubehör ist nicht möglich.

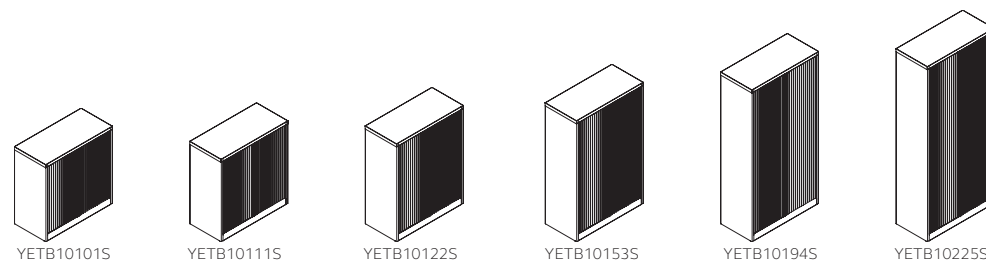

| Rollladenschrank B 1000 mm, T 470 mm | | | |
|--|-----------------------------------|---------|----------------|
| Artikelnummer | Beschreibung | Höhe mm | VK zzgl. MwSt. |
| YETB1010 | leer zur Selbstkonfiguration | 1000 | 509,00 € |
| YETB10101S | mit 1 Fachboden für 2 Ordnerhöhen | 1000 | 519,00 € |
| YETB1011 | leer zur Selbstkonfiguration | 1070 | 529,00 € |
| YETB10111S | mit 1 Fachboden für 2 Ordnerhöhen | 1070 | 549,00 € |
| YETB1012 | leer zur Selbstkonfiguration | 1270 | 549,00 € |
| YETB10122S | mit 2 Fachböden für 3 Ordnerhöhen | 1270 | 599,00 € |
| YETB1015 | leer zur Selbstkonfiguration | 1570 | 599,00 € |
| YETB10153S | mit 3 Fachböden für 4 Ordnerhöhen | 1570 | 669,00 € |
| YETB1019 | leer zur Selbstkonfiguration | 1970 | 639,00 € |
| YETB10194S | mit 4 Fachböden für 5 Ordnerhöhen | 1970 | 749,00 € |
| YETB1022 | leer zur Selbstkonfiguration | 2270 | 899,00 € |
| YETB10225S | mit 5 Fachböden für 6 Ordnerhöhen | 2270 | 959,00 € |

Die Höhe ist +24 mm einstellbar.

Essentials Schubladenschrank



| Geschlossener Wannboden | Integrierte Bodenplatte zur Stabilisierung | Aufhängung der Mappen in den Schubladen von links nach rechts oder von vorne nach hinten möglich | Fachböden in schwarz
| Zylinderschloss inkl. 2 Schlüssel | Höhenausgleichsfüße

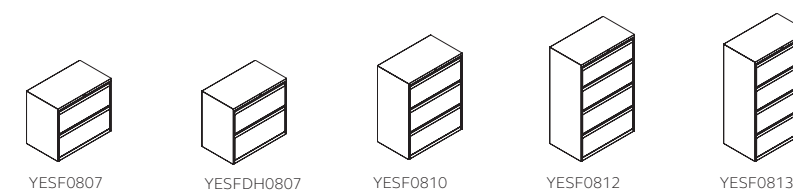

| Schubladenschrank B 800 mm, T 470 mm | | | |
|--|--|---------|----------------|
| Artikelnummer | Beschreibung | Höhe mm | VK zzgl. MwSt. |
| YESF0807 | 2 Schubladen à H 304 mm | 693 | 739,00 € |
| YESFDH0807* | 2 Schubladen: H 304 & H 342 mm | 718 | 769,00 € |
| YESF0810 | 3 Schubladen à H 304 mm | 1000 | 859,00 € |
| YESF0812 | 1 Schublade H 267 mm & 3 Schubladen à H 304 mm | 1270 | 1.039,00 € |
| YESF0813 | 4 Schubladen à H 304 mm | 1300 | 1.069,00 € |

Die Höhe ist +24 mm einstellbar. * Die Höhe ist +8 mm einstellbar.

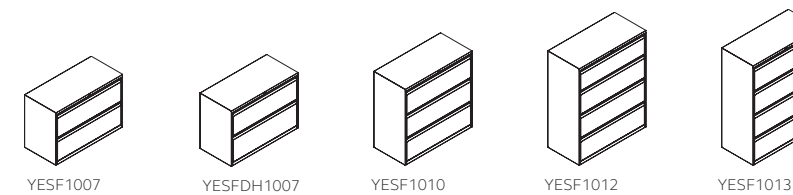

| Schubladenschrank B 1000 mm, T 470 mm | | | |
|---|--|---------|----------------|
| Artikelnummer | Beschreibung | Höhe mm | VK zzgl. MwSt. |
| YESF1007 | 2 Schubladen à H 304 mm | 693 | 759,00 € |
| YESFDH1007* | 2 Schubladen: H 304 & H 342 mm | 718 | 779,00 € |
| YESF1010 | 3 Schubladen à H 304 mm | 1000 | 899,00 € |
| YESF1012 | 1 Schublade H 267 mm & 3 Schubladen à H 304 mm | 1270 | 1.059,00 € |
| YESF1013 | 4 Schubladen à H 304 mm | 1300 | 1.119,00 € |

Die Höhe ist +24 mm einstellbar. * Die Höhe ist +8 mm einstellbar.

Essentials Zubehör



| Individuelle Einrichtungsmöglichkeiten | Zubehör aus Stahl ist immer schwarz glatt lackiert

| Zubehör Für Flügeltüren- und Regalschränke | | | | |
|--|---------------|--|-----------|----------------|
| Abbildung | Artikelnummer | Beschreibung | Breite mm | VK zzgl. MwSt. |
| | YECBUS08 | Fachboden mit Lateralhängevorrichtung für Flügeltürenschränk B 800 mm | 794 | 29,00 € |
| | YECBUS09 | Fachboden mit Lateralhängevorrichtung für Flügeltürenschränk B 914 mm | 908 | 29,00 € |
| | YECBUS10 | Fachboden mit Lateralhängevorrichtung für Flügeltürenschränk B 1000 mm | 994 | 29,00 € |
| | YETBUS08 | Fachboden mit Lateralhängevorrichtung für Rollladenschränk B 800 mm | 731 | 29,00 € |
| | YETBUS10 | Fachboden mit Lateralhängevorrichtung für Rollladenschränk B 1000 mm | 908 | 29,00 € |
| | MSDIV395P2 | Stahlfachteiler, VE = 2 Stück "Clip on" Design | 50 | 49,00 € |

Essentials Zubehör



| Individuelle Einrichtungsmöglichkeiten | Zubehör aus Stahl ist immer schwarz lackiert

| Zubehör nur für Flügeltürenschränke B 914 mm und Rollladenschränke B 1000 mm | | | | |
|--|---------------|--|-----------|----------------|
| Abbildung | Artikelnummer | Beschreibung | Breite mm | VK zzgl. MwSt. |
| | BUS1 | Fachboden mit Lateralhängevorrichtung | 908 | 69,00 € |
| | BUR | Lateralhängerahmen einstellbar 190 - 330 mm | 905 | 39,00 € |
| | ROSFF | Teleskophängerahmen | 828 | 169,00 € |
| | BWP | Garderobeneinsatz Hutboden mit Kleiderstange, Mitteltrennwand mit 3 Fachböden für Modelle ab H 1970 mm | 908 | 329,00 € |
| | BWS | Garderobenset Hutboden mit Kleiderstange (von vorne nach hinten) | 908 | 59,00 € |
| | BSSPDP1 | Fachboden mit Schlitzen | 908 | 39,00 € |
| | SHDV85P5PS | Fachbodenteiler nutzbar mit BSSPDP1 | 23 | 39,00 € |
| | PGNHLESET | Formulargefach nutzbar mit BSSPDP1 | 859 | 169,00 € |
| | RODWR4 | Teleskopschublade H 102 mm | 821 | 199,00 € |
| | BDD3P5 | Schubladenteiler VE = 5 Stück | 392 | 39,00 € |
| | ROSH | Auszugstablar | 800 | 159,00 € |
| | ZHANGRAIL | Pendelstange System Zippel | 806 | 49,00 € |
| | LEITZELBA01 | Pendelstange System Leitz/Elba | 806 | 89,00 € |

Pren



Pren umfasst freistehende Flügeltüren-, Garderoben-, und Schließfachschränke aus hochwertigen Holzmaterialien, welche die Integration in Ihren Büroräumen vereinfacht. Inspiriert durch LockerWall, ergänzt Pren perfekt Ihre Büroeinrichtung. Freistehend mit einer Vielzahl von Optionen, Ausstattungsmerkmalen und Schlossvariationen wird Pren zur optimalen Erweiterung von LockerWall.

Pren

1. FLÜGELTÜRENSCHRÄNKE

Eine große Auswahl an Maßen und unterschiedlichen Schlossvarianten, bieten Ihnen viel Freiraum für eine individuelle Gestaltung.

Pren dient nicht nur als eine Stauraumlösung, sondern auch als ansprechende und elegante Rauntrennung.

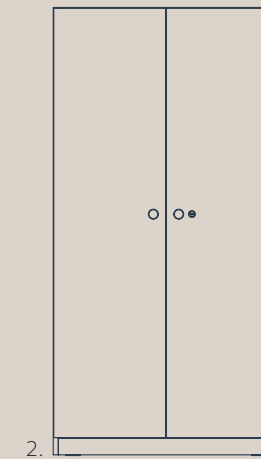
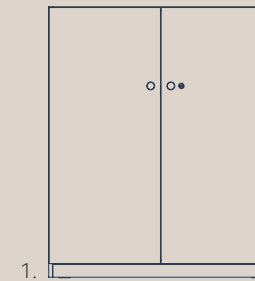

3. LODGES

Elegant, praktisch und sicher. Eine große Auswahl an Türen, Schubladen, verschiedenen Größen und Schlossvarianten, machen Pren Lodges zu einem Allrounder. Als Rauntrenner mit dekorativen Akzenten, verwandeln Sie jedes Büro in einen einladende Arbeitsumgebung.

Siehe Seite 24

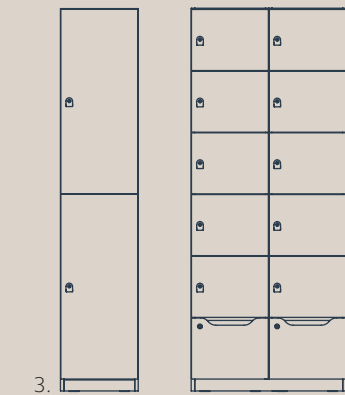

2. KLEIDERSCHRÄNKE

Robuste, abschließbare Flügeltüren aus hochwertigen Holzmaterialien. Mit einer Vielzahl an unterschiedlichen Größen lassen sich die Kleiderschränke beliebig mit anderen Pren-Produkten kombinieren.

Pren Flügeltürenschränk



| Freistehende Flügeltüren-, Garderoben-, und Schließfachschränke mit Rundgriff aus hochwertigen MFC Platten | Dient optimal als eleganter Raumtrenner | Kombinierbar mit LockerWall | Wahlweise mit Zylinderschloss, Mechanischem Zahlenkombinationsschloss oder ohne Schließung
| Integrierte Fachböden aus Stahl | SoftClose™

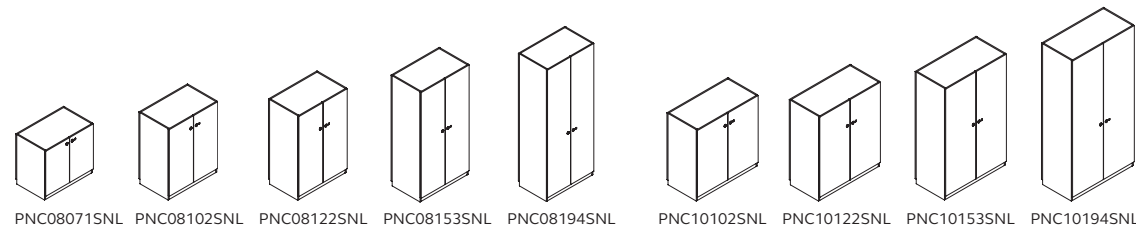

PNC08071SNL PNC08102SNL PNC08122SNL PNC08153SNL PNC08194SNL PNC10102SNL PNC10122SNL PNC10153SNL PNC10194SNL

| Flügeltürenschränk Ohne Schloss, T 500 mm | | | | |
|---|---------------------------------|---------|-----------|----------------|
| Artikelnummer | Beschreibung | Höhe mm | Breite mm | VK zzgl. MwSt. |
| PNC08071SNL | 1 Fachboden für 1,5 Ordnerhöhen | 715 | 800 | 579,00 € |
| PNC08102SNL | 2 Fachböden für 2,5 Ordnerhöhen | 1018 | 800 | 659,00 € |
| PNC08122SNL | 2 Fachböden für 3 Ordnerhöhen | 1210 | 800 | 679,00 € |
| PNC08153SNL | 3 Fachböden für 4 Ordnerhöhen | 1590 | 800 | 769,00 € |
| PNC08194SNL | 4 Fachböden für 5 Ordnerhöhen | 1970 | 800 | 869,00 € |
| PNC10102SNL | 2 Fachböden für 2,5 Ordnerhöhen | 1018 | 1000 | 709,00 € |
| PNC10122SNL | 2 Fachböden für 3 Ordnerhöhen | 1210 | 1000 | 729,00 € |
| PNC10153SNL | 3 Fachböden für 4 Ordnerhöhen | 1590 | 1000 | 839,00 € |
| PNC10194SNL | 4 Fachböden für 5 Ordnerhöhen | 1970 | 1000 | 889,00 € |

| Flügeltürenschränk Zylinderschloss inkl. 2 Schlüssel, T 500 mm | | | | |
|--|---------------------------------|---------|-----------|----------------|
| Artikelnummer | Beschreibung | Höhe mm | Breite mm | VK zzgl. MwSt. |
| PNC08071S | 1 Fachboden für 1,5 Ordnerhöhen | 715 | 800 | 609,00 € |
| PNC08102S | 2 Fachböden für 2,5 Ordnerhöhen | 1018 | 800 | 689,00 € |
| PNC08122S | 2 Fachböden für 3 Ordnerhöhen | 1210 | 800 | 719,00 € |
| PNC08153S | 3 Fachböden für 4 Ordnerhöhen | 1590 | 800 | 809,00 € |
| PNC08194S | 4 Fachböden für 5 Ordnerhöhen | 1970 | 800 | 899,00 € |
| PNC10102S | 2 Fachböden für 2,5 Ordnerhöhen | 1018 | 1000 | 739,00 € |
| PNC10122S | 2 Fachböden für 3 Ordnerhöhen | 1210 | 1000 | 769,00 € |
| PNC10153S | 3 Fachböden für 4 Ordnerhöhen | 1590 | 1000 | 869,00 € |
| PNC10194S | 4 Fachböden für 5 Ordnerhöhen | 1970 | 1000 | 959,00 € |

| Flügeltürenschränk Mechanisches Zahlenkombinationsschloss M3, T 500 mm | | | | |
|--|---------------------------------|---------|-----------|----------------|
| Artikelnummer | Beschreibung | Höhe mm | Breite mm | VK zzgl. MwSt. |
| PNC08071SM3 | 1 Fachboden für 1,5 Ordnerhöhen | 715 | 800 | 659,00 € |
| PNC08102SM3 | 2 Fachböden für 2,5 Ordnerhöhen | 1018 | 800 | 739,00 € |
| PNC08122SM3 | 2 Fachböden für 3 Ordnerhöhen | 1210 | 800 | 759,00 € |
| PNC08153SM3 | 3 Fachböden für 4 Ordnerhöhen | 1590 | 800 | 849,00 € |
| PNC08194SM3 | 4 Fachböden für 5 Ordnerhöhen | 1970 | 800 | 949,00 € |
| PNC10102SM3 | 2 Fachböden für 2,5 Ordnerhöhen | 1018 | 1000 | 789,00 € |
| PNC10122SM3 | 2 Fachböden für 3 Ordnerhöhen | 1210 | 1000 | 809,00 € |
| PNC10153SM3 | 3 Fachböden für 4 Ordnerhöhen | 1590 | 1000 | 919,00 € |
| PNC10194SM3 | 4 Fachböden für 5 Ordnerhöhen | 1970 | 1000 | 1.029,00 € |

Zubehör und Pren Schließfachschränke finden Sie im Kapitel "Pren Lodges".

Pren Kleiderschränk



| Freistehende Flügeltüren-, Garderoben-, und Schließfachschränke mit Rundgriff aus hochwertigen MFC Platten | Dient optimal als eleganter Raumtrenner | Kombinierbar mit LockerWall | Wahlweise mit Zylinderschloss, Mechanischem Zahlenkombinationsschloss oder ohne Schließung
| Integrierte Fachböden aus Stahl | SoftClose™

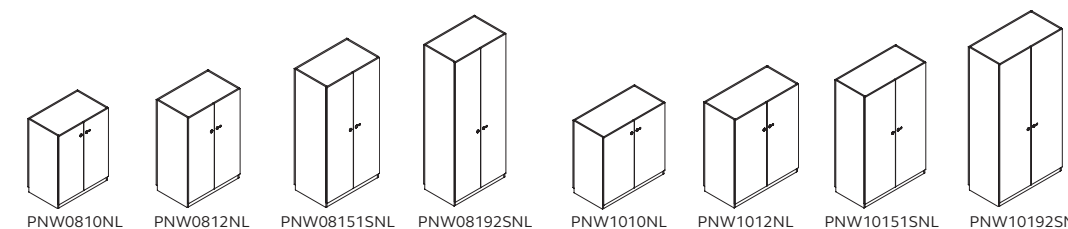

PNW0810NL PNW0812NL PNW08151SNL PNW08192SNL PNW1010NL PNW1012NL PNW10151SNL PNW10192SNL

| Kleiderschränk mit Flügeltüren Ohne Schloss, T 500 mm | | | | |
|---|---|---------|-----------|----------------|
| Artikelnummer | Beschreibung | Höhe mm | Breite mm | VK zzgl. MwSt. |
| PNW0810NL | Kleiderstange | 1018 | 800 | 579,00 € |
| PNW0812NL | Kleiderstange | 1210 | 800 | 609,00 € |
| PNW08151SNL | Kleiderstange und Schuhfach | 1590 | 800 | 689,00 € |
| PNW08192SNL | Kleiderstange, 1 Hutboden und 1 Schuhfach | 1970 | 800 | 729,00 € |
| PNW1010NL | Kleiderstange | 1018 | 1000 | 609,00 € |
| PNW1012NL | Kleiderstange | 1210 | 1000 | 639,00 € |
| PNW10151SNL | Kleiderstange und Schuhfach | 1590 | 1000 | 729,00 € |
| PNW10192SNL | Kleiderstange, 1 Hutboden und 1 Schuhfach | 1970 | 1000 | 789,00 € |

| Kleiderschränk mit Flügeltüren Zylinderschloss inkl. 2 Schlüssel, T 500 mm | | | | |
|--|---|---------|-----------|----------------|
| Artikelnummer | Beschreibung | Höhe mm | Breite mm | VK zzgl. MwSt. |
| PNW0810 | Kleiderstange | 1018 | 800 | 619,00 € |
| PNW0812 | Kleiderstange | 1210 | 800 | 639,00 € |
| PNW08151S | Kleiderstange und Schuhfach | 1590 | 800 | 719,00 € |
| PNW08192S | Kleiderstange, 1 Hutboden und 1 Schuhfach | 1970 | 800 | 769,00 € |
| PNW1010 | Kleiderstange | 1018 | 1000 | 649,00 € |
| PNW1012 | Kleiderstange | 1210 | 1000 | 679,00 € |
| PNW10151S | Kleiderstange und Schuhfach | 1590 | 1000 | 769,00 € |
| PNW10192S | Kleiderstange, 1 Hutboden und 1 Schuhfach | 1970 | 1000 | 819,00 € |

| Kleiderschränk mit Flügeltüren Mechanisches Zahlenkombinationsschloss M3, T 500 mm | | | | |
|--|---|---------|-----------|----------------|
| Artikelnummer | Beschreibung | Höhe mm | Breite mm | VK zzgl. MwSt. |
| PNW0810M3 | Kleiderstange | 1018 | 800 | 659,00 € |
| PNW0812M3 | Kleiderstange | 1210 | 800 | 689,00 € |
| PNW08151SM3 | Kleiderstange und Schuhfach | 1590 | 800 | 769,00 € |
| PNW08192SM3 | Kleiderstange, 1 Hutboden und 1 Schuhfach | 1970 | 800 | 809,00 € |
| PNW1010M3 | Kleiderstange | 1018 | 1000 | 689,00 € |
| PNW1012M3 | Kleiderstange | 1210 | 1000 | 719,00 € |
| PNW10151SM3 | Kleiderstange und Schuhfach | 1590 | 1000 | 809,00 € |
| PNW10192SM3 | Kleiderstange, 1 Hutboden und 1 Schuhfach | 1970 | 1000 | 869,00 € |

Zubehör und Pren Schließfachschränke finden Sie im Kapitel "Pren Lodges".

PERSÖNLICHER STAURAUM



Lodges

PERSÖNLICHER STAURAUM



Buddy



Containersysteme



Garderoben- & Schließfachschränke

Lodges



Pren



Essentials

Das attraktive Design macht die Lodges zur perfekten Stauraumlösung für jede Büroumgebung. Flexibel und stilvoll mit nahtlosen Rückseiten können sie als visuelle Raumtrenner dienen und Laufwege gestalten.

Die Lodges sind eine dynamische Ergänzung im Office Bereich. Mit einer Vielzahl von Farben und Oberflächen wird die Personalisierung und Anpassung an ein bereits vorhandenes Design zum Kinderspiel.

Lodges

1. PREN LODGE

Die Pren Lodge dient der optimalen Aufbewahrung und fungiert dabei als praktischer Raumtrenner im Büro. Gestalten Sie Ihren Arbeitsbereich individuell und wählen Sie aus einer breitgefächerten Auswahl an Schließoptionen und Zubehör. Wählen Sie aus einer Reihe von unterschiedlichen Holzdekoren und schaffen Sie definierte Bereiche wo immer Sie diese benötigen.

1. 

2. 

2. ESSENTIALS LODGE

Zuverlässig und erschwinglich integrieren sich die Essentials Lodges perfekt in das Produktangebot der Serie. Durch einzeln abschließbare Fächer hat Jeder die Möglichkeit, unterschiedliche Arbeitsmaterialien und persönliche Gegenstände zu verstauen. Erhältlich in einer Vielzahl von Größen und Farben sind sie die ideale Lösung in jedem Arbeitsumfeld.

Pren Lodge



| Individuelle Ausstattungsmöglichkeiten | Zahlreiche Holzdekore | Kombinierbar mit Lockerwall | Vielseitige Schlossvarianten (siehe Seite 209) | HöhenausgleichsfüÙe | Pren kann freistehend im Raum platziert werden



| Pren Lodge Zylinderschloss inkl. 2 Schlüssel, T 500 mm | | | | |
|--|--|---------|-----------|----------------|
| Artikelnummer | Beschreibung | Höhe mm | Breite mm | VK zzgl. MwSt. |
| PNL04101 | 1 Schließfach mit Kleiderstange | 1018 | 400 | 459,00 € |
| PNL04102 | 2 Schließfächer | 1018 | 400 | 539,00 € |
| PNL04102D | 2 Schließfächer und eine Schublade | 1018 | 400 | 649,00 € |
| PNL04191 | 1 Schließfach mit 2 festen Fachböden und Kleiderstange | 1970 | 400 | 579,00 € |
| PNL04192 | 2 Schließfächer mit jeweils einer Kleiderstange | 1970 | 400 | 609,00 € |
| PNL04193 | 3 Schließfächer | 1970 | 400 | 659,00 € |
| PNL04194 | 4 Schließfächer | 1970 | 400 | 709,00 € |
| PNL04194D | 4 Schließfächer und 1 Schublade | 1970 | 400 | 859,00 € |
| PNL04195D | 5 Schließfächer und 1 Schublade | 1970 | 400 | 909,00 € |

| Pren Lodge Mechanisches Zahlenkombinationsschloss, T 500 mm | | | | | |
|---|--------------|--|-----------|----------------|------------|
| Artikelnummer | Beschreibung | Höhe mm | Breite mm | VK zzgl. MwSt. | |
| PNL04101M2 | PNL04101M3 | 1 Schließfach mit Kleiderstange | 1018 | 400 | 489,00 € |
| PNL04102M2 | PNL04102M3 | 2 Schließfächer | 1018 | 400 | 589,00 € |
| PNL04102DM2 | PNL04102DM3 | 2 Schließfächer und eine Schublade | 1018 | 400 | 729,00 € |
| PNL04191M2 | PNL04191M3 | 1 Schließfach mit 2 festen Fachböden und Kleiderstange | 1970 | 400 | 599,00 € |
| PNL04192M2 | PNL04192M3 | Zwei Schließfächer mit jeweils einer Kleiderstange | 1970 | 400 | 659,00 € |
| PNL04193M2 | PNL04193M3 | 3 Schließfächer | 1970 | 400 | 729,00 € |
| PNL04194M2 | PNL04194M3 | 4 Schließfächer | 1970 | 400 | 809,00 € |
| PNL04194DM2 | PNL04194DM3 | 4 Schließfächer und 1 Schublade | 1970 | 400 | 989,00 € |
| PNL04195DM2 | PNL04195DM3 | 5 Schließfächer und 1 Schublade | 1970 | 400 | 1.079,00 € |

* Ideal für den öffentlichen Gebrauch geeignet, da bei jedem Öffnen des Schlosses neue Benutzercodes eingerichtet werden können (public mode)
 *¹ Ideal für die dauerhafte Nutzung eines einzelnen Benutzer (private mode)

Pren Lodge



| Individuelle Ausstattungsmöglichkeiten | Zahlreiche Holzdekore | Kombinierbar mit Lockerwall | Vielseitige Schlossvarianten (siehe Seite 209) | HöhenausgleichsfüÙe | Pren kann freistehend im Raum platziert werden

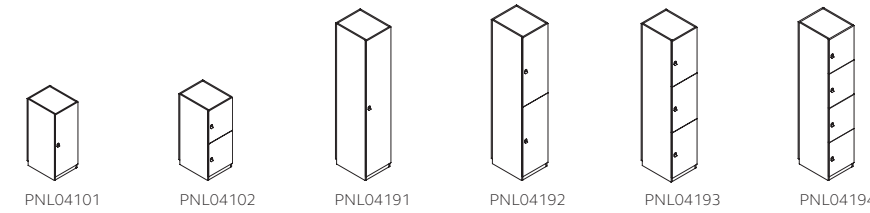

| Pren Lodge Digitales Zahlenkombinationsschloss, T 500 mm | | | | |
|--|--|---------|-----------|----------------|
| Artikelnummer | Beschreibung | Höhe mm | Breite mm | VK zzgl. MwSt. |
| PNL04101E4 | 1 Schließfach mit Kleiderstange | 1018 | 400 | 539,00 € |
| PNL04102E4 | 2 Schließfächer | 1018 | 400 | 679,00 € |
| PNL04191E4 | 1 Schließfach mit 2 festen Fachböden und Kleiderstange | 1970 | 400 | 649,00 € |
| PNL04192E4 | 2 Schließfächer mit jeweils einer Kleiderstange | 1970 | 400 | 759,00 € |
| PNL04193E4 | 3 Schließfächer | 1970 | 400 | 879,00 € |
| PNL04194E4 | 4 Schließfächer | 1970 | 400 | 999,00 € |

| Pren Lodge RFID Schloss, T 500 mm | | | | |
|-------------------------------------|--|---------|-----------|----------------|
| Artikelnummer | Beschreibung | Höhe mm | Breite mm | VK zzgl. MwSt. |
| PNL04101RF | 1 Schließfach mit Kleiderstange | 1018 | 400 | 569,00 € |
| PNL04102RF | 2 Schließfächer | 1018 | 400 | 759,00 € |
| PNL04191RF | 1 Schließfach mit 2 festen Fachböden und Kleiderstange | 1970 | 400 | 689,00 € |
| PNL04192RF | 2 Schließfächer mit jeweils einer Kleiderstange | 1970 | 400 | 829,00 € |
| PNL04193RF | 3 Schließfächer | 1970 | 400 | 989,00 € |
| PNL04194RF | 4 Schließfächer | 1970 | 400 | 1.099,00 € |

Pren Lodge



5 Jahre Garantie

| Individuelle Ausstattungsmöglichkeiten | Zahlreiche Holzdekore | Kombinierbar mit Lockerwall | Vielseitige Schlossvarianten (siehe Seite 209) | HöhenausgleichsfüÙe | Pren kann freistehend im Raum platziert werden



Pren Lodge | 2 Abteile, Zylinderschloss inkl. 2 Schlüssel, T 500 mm

| Artikelnummer | Beschreibung | Höhe mm | Breite mm | VK zzgl. MwSt. |
|---------------|--|---------|-----------|----------------|
| PNL08101 | 2 Schließfächer mit jeweils 1 Kleiderstange | 1018 | 800 | 609,00 € |
| PNL08102 | 4 Schließfächer | 1018 | 800 | 749,00 € |
| PNL08102D | 4 Schließfächer und 2 Schubladen | 1018 | 800 | 979,00 € |
| PNL08191 | 2 Schließfächer mit jeweils 2 festen Fachböden und Kleiderstange | 1970 | 800 | 809,00 € |
| PNL08192 | 4 Schließfächer mit jeweils einer Kleiderstange | 1970 | 800 | 919,00 € |
| PNL08193 | 6 Schließfächer | 1970 | 800 | 1.089,00 € |
| PNL08194 | 8 Schließfächer | 1970 | 800 | 1.149,00 € |
| PNL08194D | 8 Schließfächer und 2 Schubladen | 1970 | 800 | 1.449,00 € |
| PNL08195D | 10 Schließfächer und 2 Schubladen | 1970 | 800 | 1.559,00 € |

Pren Lodge | 2 Abteile, mechanisches Zahlenkombinationsschloss, T 500 mm

| Artikelnummer | | Beschreibung | Höhe mm | Breite mm | VK zzgl. MwSt. |
|---------------|--------------|--|---------|-----------|----------------|
| M2 Schloss* | M3 Schloss*1 | | | | |
| PNL08101M2 | PNL08101M3 | 2 Schließfächer mit jeweils 1 Kleiderstange | 1018 | 800 | 659,00 € |
| PNL08102M2 | PNL08102M3 | 4 Schließfächer | 1018 | 800 | 849,00 € |
| PNL08102DM2 | PNL08102DM3 | 4 Schließfächer und 2 Schubladen | 1018 | 800 | 1.139,00 € |
| PNL08191M2 | PNL08191M3 | 2 Schließfächer mit jeweils 2 festen Fachböden und Kleiderstange | 1970 | 800 | 859,00 € |
| PNL08192M2 | PNL08192M3 | 4 Schließfächer mit jeweils einer Kleiderstange | 1970 | 800 | 1.019,00 € |
| PNL08193M2 | PNL08193M3 | 6 Schließfächer | 1970 | 800 | 1.189,00 € |
| PNL08194M2 | PNL08194M3 | 8 Schließfächer | 1970 | 800 | 1.309,00 € |
| PNL08194DM2 | PNL08194DM3 | 8 Schließfächer und 2 Schubladen | 1970 | 800 | 1.649,00 € |
| PNL08195DM2 | PNL08195DM3 | 10 Schließfächer und 2 Schubladen | 1970 | 800 | 1.749,00 € |

* Ideal für den öffentlichen Gebrauch geeignet, da bei jedem Öffnen des Schlosses neue Benutzercodes eingerichtet werden können (public mode)

*1 Ideal für die dauerhafte Nutzung eines einzelnen Benutzer (private mode)

Pren Lodge



5 Jahre Garantie

| Individuelle Ausstattungsmöglichkeiten | Zahlreiche Holzdekore | Kombinierbar mit Lockerwall | Vielseitige Schlossvarianten (siehe Seite 209) | HöhenausgleichsfüÙe | Pren kann freistehend im Raum platziert werden

Pren Lodge | 2 Abteile, digitales Zahlenkombinationsschloss, T 500 mm

| Artikelnummer | Beschreibung | Höhe mm | Breite mm | VK zzgl. MwSt. |
|---------------|--|---------|-----------|----------------|
| PNL08101E4 | 2 Schließfächer mit jeweils 1 Kleiderstange | 1018 | 800 | 759,00 € |
| PNL08102E4 | 4 Schließfächer | 1018 | 800 | 1.039,00 € |
| PNL08191E4 | 4 Schließfächer mit jeweils 2 festen Fachböden und Kleiderstange | 1970 | 800 | 959,00 € |
| PNL08192E4 | 4 Schließfächer mit jeweils einer Kleiderstange | 1970 | 800 | 1.159,00 € |
| PNL08193E4 | 6 Schließfächer | 1970 | 800 | 1.469,00 € |
| PNL08194E4 | 8 Schließfächer | 1970 | 800 | 1.589,00 € |

Pren Lodge | 2 Abteile, RFID Schloss, T 500 mm

| Artikelnummer | Beschreibung | Höhe mm | Breite mm | VK zzgl. MwSt. |
|---------------|--|---------|-----------|----------------|
| PNL08101RF | 2 Schließfächer mit jeweils 1 Kleiderstange | 1018 | 800 | 829,00 € |
| PNL08102RF | 4 Schließfächer | 1018 | 800 | 1.119,00 € |
| PNL08191RF | 4 Schließfächer mit jeweils 2 festen Fachböden und Kleiderstange | 1970 | 800 | 1.029,00 € |
| PNL08192RF | 4 Schließfächer mit jeweils einer Kleiderstange | 1970 | 800 | 1.299,00 € |
| PNL08193RF | 6 Schließfächer | 1970 | 800 | 1.609,00 € |
| PNL08194RF | 8 Schließfächer | 1970 | 800 | 1.819,00 € |

Pren Zubehör



| Individuelle Ausstattungsmöglichkeiten | Dekorative Tops
| Zubehör in verschiedenen Stahl oder Holzdekoren erhältlich

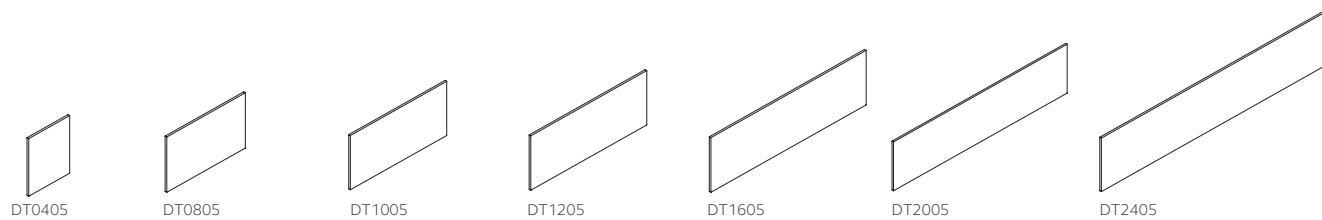

Pren Abdeckplatten | H 18 mm

| Artikelnummer | | Beschreibung | Breite mm | VK zzgl. MwSt. | |
|---------------|-----------|--------------------------------------|-----------|----------------|-----------|
| T 500 mm | T 1000 mm | | | T 500 mm | T 1000 mm |
| DT0405 | DT0410 | Melaminharzbeschichtete Abdeckplatte | 400 | 89,00 € | 99,00 € |
| DT0805 | DT0810 | Melaminharzbeschichtete Abdeckplatte | 800 | 99,00 € | 119,00 € |
| DT1005 | DT1010 | Melaminharzbeschichtete Abdeckplatte | 1000 | 99,00 € | 129,00 € |
| DT1205 | DT1210 | Melaminharzbeschichtete Abdeckplatte | 1200 | 109,00 € | 139,00 € |
| DT1605 | DT1610 | Melaminharzbeschichtete Abdeckplatte | 1600 | 119,00 € | 249,00 € |
| DT2005 | DT2010 | Melaminharzbeschichtete Abdeckplatte | 2000 | 129,00 € | 259,00 € |
| DT2405 | DT2410 | Melaminharzbeschichtete Abdeckplatte | 2400 | 169,00 € | 199,00 € |

Pren Pflanz Aufsatz | T 500 mm

| Artikelnummer | Beschreibung | Höhe mm | Breite mm | VK zzgl. MwSt. |
|---------------|-------------------------------------|---------|-----------|----------------|
| LWPB04 | Pflanz Aufsatz mit Kunststoffschale | 145 | 400 | 339,00 € |
| LWPB08 | Pflanz Aufsatz mit Kunststoffschale | 145 | 800 | 369,00 € |
| LWPB10 | Pflanz Aufsatz mit Kunststoffschale | 145 | 1000 | 379,00 € |
| LWPB12 | Pflanz Aufsatz mit Kunststoffschale | 145 | 1200 | 409,00 € |

Pren Fachboden für Flügeltürenschränke

| Artikelnummer | Beschreibung | Breite mm | VK zzgl. MwSt. |
|---------------|--|-----------|----------------|
| SCSHELF08 | Stahlfachboden mit Lateralhängevorrichtung | 800 | 99,00 € |
| SCSHELF10 | Stahlfachboden mit Lateralhängevorrichtung | 1000 | 109,00 € |

Pren Fachboden für Lodge

| Artikelnummer | Beschreibung | Breite mm | VK zzgl. MwSt. |
|---------------|--|-----------|----------------|
| SLSHELF04 | Holzfachboden für Pren Lodge in B 400 mm | 362 | 79,00 € |
| SLSHELF08 | Holzfachboden für Pren Lodge in B 800 mm | 371 | 79,00 € |

Essentials Lodge



| 2 Fächer in einer Reihe | Ergonomische Griffleiste | Etikettenrahmen in Korpusfarbe
| Zylinderschloss inkl. 2 Schlüssel | HöhenausgleichsfüÙe



Essentials Lodge | B 800 mm, T 470 mm

| Artikelnummer | Beschreibung | Höhe mm | VK zzgl. MwSt. |
|---------------|---|---------|----------------|
| YELD0807 | 4 Schließfächer: 2x H 267 mm, 2x H 305 mm | 693 | 789,00 € |
| YELD0810 | 6 Schließfächer: 4x H 267 mm, 2x H 305 mm | 1000 | 809,00 € |
| YELD0812 | 8 Schließfächer à H 267 mm | 1270 | 959,00 € |
| YELD0813 | 8 Schließfächer: 6x H 267 mm, 2x H 305 mm | 1300 | 989,00 € |

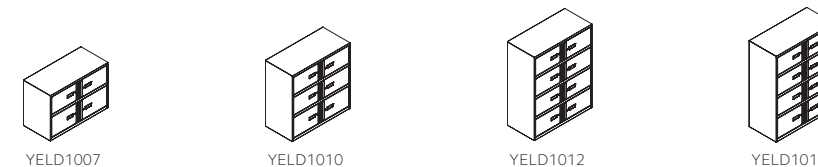

Essentials Lodge | B 1000 mm, T 470 mm

| Artikelnummer | Beschreibung | Höhe mm | VK zzgl. MwSt. |
|---------------|---|---------|----------------|
| YELD1007 | 4 Schließfächer: 2x H 267 mm, 2x H 305 mm | 693 | 809,00 € |
| YELD1010 | 6 Schließfächer: 4x H 267 mm, 2x H 305 mm | 1000 | 839,00 € |
| YELD1012 | 8 Schließfächer à H 267 mm | 1270 | 989,00 € |
| YELD1013 | 8 Schließfächer: 6x H 267 mm, 2x H 305 mm | 1300 | 999,00 € |

Die Höhe ist +24 mm einstellbar.

PERSÖNLICHER STAURaum

Buddy



Gestalten Sie Ihren Stauraum individuell und ergonomisch sowohl im Büro als auch im Home Office. Buddy ist Ihr persönliches Schließfach direkt unter Ihrem Schreibtisch, der durch seine Vielzahl an verschiedenen Farben mit jeder Raumausstattung harmoniert.

Buddy

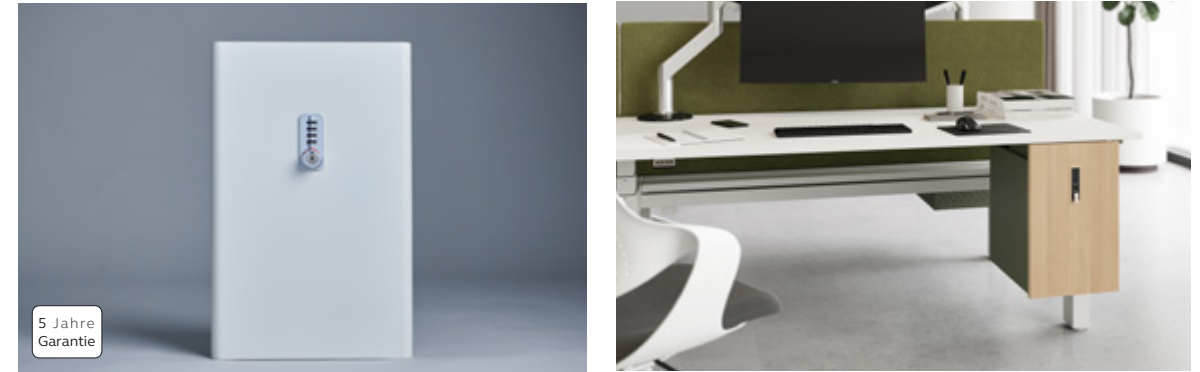

| Ablagefach inkl. Rutschmatte | Optional mit Elektrifizierung | Zusätzliches Ablagefach | Perforierte Rückwand | Auswahl an Schlossarten | Wählen Sie zwischen Holz- oder Stahlfronten
| Maße Ablagefach: H 100 x B 200 x T 300 mm | Maße Stauraum: H 310 x B 220 x T 380 mm

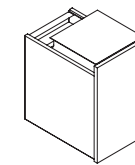

BU2747NLS/EU

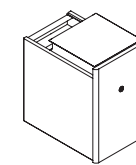

BU2747ABS/EU

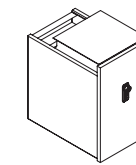

BU2747M3S/WEU

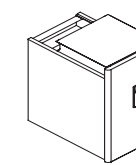

BU2747E4S/WEU

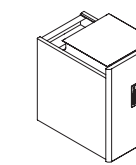

BU2747RFS/EU

Buddy | H 470 mm, B 270 mm, T 426 mm

| Artikelnummer | Beschreibung | Elektrifizierung | VK zzgl. MwSt. |
|---------------|--|------------------|----------------|
| BU2747NLS | Ohne Schloss | - | 239,00 € |
| BU2747NLSEU | Ohne Schloss | x | 319,00 € |
| BU2747ABS | Zylinderschloss inkl. 2 Schlüssel | - | 289,00 € |
| BU2747ABSEU | Zylinderschloss inkl. 2 Schlüssel | x | 419,00 € |
| BU2747M3S | Mechanisches Zahlenkombinationsschloss | - | 309,00 € |
| BU2747M3SEU | Mechanisches Zahlenkombinationsschloss | x | 359,00 € |
| BU2747E4S | Digitales Zahlenkombinationsschloss | - | 339,00 € |
| BU2747E4SEU | Digitales Zahlenkombinationsschloss | x | 489,00 € |
| BU2747RFS | RFID Schloss | - | 379,00 € |
| BU2747RFSEU | RFID Schloss | x | 449,00 € |
| BUAA4 | Aufhängevorrichtung für A4-Hängemappen | | 29,00 € |

Stellen Sie sicher, dass keine Hindernisse bis zu einer Tiefe von 290 mm bestehen. Anderenfalls kann der Buddy nicht an der Tischplatte montiert werden. Befestigungsmateriel muss kundenseitig passend zur Tischstärke beschaffen werden und ist nicht im Lieferumfang enthalten. Zu empfehlen sind Holzschrauben.

PERSÖNLICHER STAURAUM

Containersysteme

Unsere Containersysteme sind die einfachste Lösung für einen ordentlichen Schreibtisch.



Alle Schubladen unserer Containersysteme sind abschließbar und somit für die sichere Aufbewahrung von Akten oder persönlichen Gegenständen geeignet.

Das magnetische Sitzkissen hilft, einen Ort zu schaffen, an dem Kollegen zusammensitzen und arbeiten können.

PERSÖNLICHER STAURAUM

Containersysteme

1.

1. Note™
Unser bekanntester Container mit nahtlosem Korpus, der die Serien SystemFile™ und Essentials ergänzt. Erhältlich als Roll- oder Standcontainer in einer großen Auswahl an Höhen, Breiten und mit optionalen Extras wie Sitzkissen und Holzdekortop.

2.

2. Note™ Caddy
Wenn Sie sicheren, persönlichen und mobilen Stauraum benötigen, müssen Sie nicht weiter suchen. Der Note Caddy hat alles, was Sie brauchen.
Vier Universalrollen (davon zwei feststellbar) sorgen für Bewegung. Mit dem ergonomischen Ziehgriff lässt sich der Caddy einfach und sicher an die Position bewegen, wo er gerade benötigt wird. Er bietet nicht nur sicheren Stauraum, sondern ist mit einem Sitzkissen auch ein idealer Platz für spontane Meetings.

Rollcontainer Note™



| Geradliniges Design | Seitliche Griffleiste | 4 unsichtbare Lenkrollen | 5. Rolle zur Kippsicherung bei einer Hängeregistraturschublade | Zentralzylinderschloss in der oberen Schublade inkl. 2 Schlüssel
| Hängeregistraturschubladen mit Vollauszug

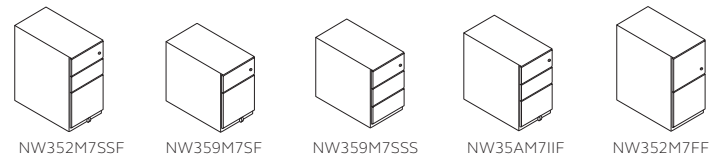

| Rollcontainer Note B 300 mm, T 565 mm | | | | | | |
|---|-----------------------|---|--------|---------|----------------|----------|
| Artikelnummer | | Beschreibung | Top mm | Höhe mm | VK zzgl. MwSt. | |
| 80% Schubladenauszug | 100% Schubladenauszug | | | | 80% | 100% |
| | NW352M7FF | Griffleiste, 2 Hängeregistraturschublade inkl. Gegengewicht | - | 645 | | 439,00 € |
| | NW352M1FF | | 6 | 651 | | 459,00 € |
| NW352M7SSF | NW352M7BBF | Griffleiste, 2 Schubladen à H 150 mm, 1 Hängeregistraturschublade | - | 645 | 379,00 € | 399,00 € |
| NW352M1SSF | NW352M1BBF | | 6 | 651 | 399,00 € | 419,00 € |
| NW359M7SF | NW359M7BF | Griffleiste, 1 Schublade H 150 mm, 1 Hängeregistraturschublade | - | 495 | 269,00 € | 279,00 € |
| NW359M1SF | NW359M1BF | | 6 | 501 | 289,00 € | 309,00 € |
| NW359M7SSS | NW359M7BBB | Griffleiste, 3 Schubladen à H 150 mm | - | 495 | 279,00 € | 309,00 € |
| NW359M1SSS | NW359M1BBB | | 6 | 501 | 299,00 € | 319,00 € |
| NW35AM7IIF | NW35AM7##F | Griffleiste, 2 Schubladen à H 109 mm, 1 Hängeregistraturschublade | - | 565 | 379,00 € | 309,00 € |
| NW35AM1IIF | NW35AM1##F | | 6 | 571 | 389,00 € | 329,00 € |

Rollcontainer Note™



| Geradliniges Design | Seitliche Griffleiste | 4 unsichtbare Lenkrollen | 5. Rolle zur Kippsicherung bei einer Hängeregistraturschublade | Zentralzylinderschloss in der oberen Schublade inkl. 2 Schlüssel
| Hängeregistraturschubladen mit Vollauszug



| Rollcontainer Note B 420 mm, 80% Schubladenauszug | | | | | | |
|---|---|--------|---------|----------|----------------|--|
| Artikelnummer | Beschreibung | Top mm | Höhe mm | Tiefe mm | VK zzgl. MwSt. | |
| NWA59M7SF | Griffleiste, 1 Schublade H 150 mm, 1 Hängeregistraturschublade | - | 495 | 565 | 259,00 € | |
| NWA59M1SF | | 6 | 501 | 565 | 289,00 € | |
| NWH59M7SF | Griff, 1 Schublade H 150 mm, 1 Hängeregistraturschublade | - | 495 | 565 | 309,00 € | |
| NWA59M7SSS | Griffleiste, 3 Schubladen à H 150 mm | - | 495 | 565 | 269,00 € | |
| NWA59M1SSS | | 6 | 501 | 565 | 299,00 € | |
| NWH59M7SSS | Griff, 3 Schubladen à H 150 mm | - | 495 | 565 | 339,00 € | |
| NWA5AM7IIF | Griffleiste, 2 Schubladen à H 109 mm, 1 Hängeregistraturschublade | - | 567 | 565 | 369,00 € | |
| NWA5AM1IIF | | 6 | 573 | 565 | 379,00 € | |
| NWA52M7SSF | Griffleiste, 2 Schubladen à H 150 mm, 1 Hängeregistraturschublade | - | 645 | 565 | 369,00 € | |
| NWA52M1SSF | | 6 | 651 | 565 | 379,00 € | |
| NWA52M7SSSS | Griffleiste, 4 Schubladen à H 150 mm | - | 645 | 565 | 379,00 € | |
| NWA52M1SSSS | | 6 | 651 | 565 | 389,00 € | |

Rollcontainer Note™



| Geradliniges Design | Seitliche Griffleiste | 4 unsichtbare Lenkrollen | 5. Rolle zur Kippsicherung bei einer Hängeregistraturschublade | Zentralzylinderschloss in der oberen Schublade inkl. 2 Schlüssel
| Hängeregistraturschubladen mit Vollauszug

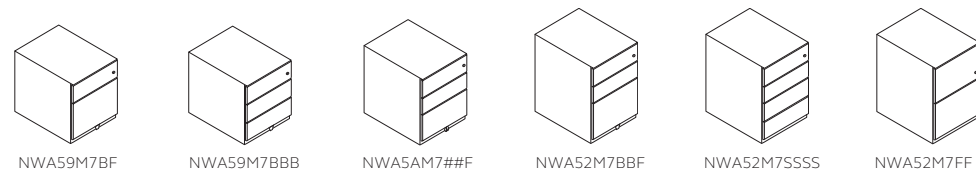

| Rollcontainer Note B 420 mm, 100% Schubladenauszug | | | | | |
|--|---|--|---------|----------|----------------|
| Artikelnummer | Beschreibung | Top mm | Höhe mm | Tiefe mm | VK zzgl. MwSt. |
| NWA59M7BF | Griffleiste, 1 Schublade H 150 mm, 1 Hängeregistraturschublade | - | 495 | 565 | 279,00 € |
| NWA59M1BF | | 6 | 501 | 565 | 299,00 € |
| NWA79M7BF | | - | 495 | 775 | 429,00 € |
| NWA79M1BF | | 6 | 501 | 775 | 469,00 € |
| NWH79M7BF | | Griff, 1 Schublade H 150 mm, 1 Hängeregistraturschublade | - | 495 | 775 |
| NWA59M7BBB | Griffleiste, 3 Schubladen à H 150 mm | - | 495 | 565 | 299,00 € |
| NWA59M1BBB | | 6 | 501 | 565 | 319,00 € |
| NWA79M7BBB | | - | 495 | 775 | 439,00 € |
| NWA79M1BBB | | 6 | 501 | 775 | 449,00 € |
| NWH79M7BBB | Griff, 3 Schubladen à H 150 mm | - | 495 | 775 | 479,00 € |
| NWA5AM7##F | Griffleiste, 2 Schubladen à H 109 mm, 1 Hängeregistraturschublade | - | 567 | 565 | 379,00 € |
| NWA5AM1##F | | 6 | 573 | 565 | 429,00 € |
| NWA7AM7##F | | - | 567 | 775 | 479,00 € |
| NWA7AM1##F | | 6 | 573 | 775 | 479,00 € |
| NWA52M7BBF | Griffleiste, 2 Schubladen à H 150 mm, 1 Hängeregistraturschublade | - | 645 | 565 | 389,00 € |
| NWA52M1BBF | | 6 | 651 | 565 | 399,00 € |
| NWA72M7BBF | | - | 645 | 775 | 469,00 € |
| NWA72M1BBF | | 6 | 651 | 775 | 489,00 € |
| NWA52M7BBB | Griffleiste, 4 Schubladen à H 150 mm | - | 645 | 565 | 439,00 € |
| NWA52M1BBB | | 6 | 651 | 565 | 459,00 € |
| NWA72M7BBB | | - | 645 | 775 | 519,00 € |
| NWA72M1BBB | | 6 | 651 | 775 | 539,00 € |
| NWA52M7FF | Griffleiste, 2 Hängeregistraturschubladen | - | 645 | 565 | 439,00 € |
| NWA52M1FF | | 6 | 651 | 565 | 429,00 € |
| NWA72M7FF | | - | 645 | 775 | 479,00 € |
| NWA72M1FF | | 6 | 651 | 775 | 499,00 € |

Standcontainer Note™



| Geradliniges Design | Seitliche Griffleiste | Standfüße 20 mm einstellbar
| Zentralzylinderschloss in der oberen Schublade inkl. 2 Schlüssel | Hängeregistraturschubladen mit Vollauszug

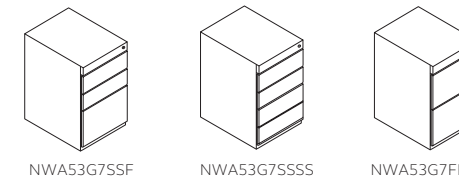

| Standcontainer Note B 420 mm, 80% Schubladenauszug | | | | | |
|---|---|--------|---------|----------|----------------|
| Artikelnummer | Beschreibung | Top mm | Höhe mm | Tiefe mm | VK zzgl. MwSt. |
| NWA53G7SSF | Griffleiste, 2 Schubladen à H 150 mm, 1 Hängeregistraturschublade | - | 698-718 | 565 | 389,00 € |
| NWA53G1SSF | | 6 | 704-724 | 565 | 409,00 € |
| NWA53G7SSSS | Griffleiste, 4 Schubladen à H 150 mm | - | 698-718 | 565 | 389,00 € |
| NWA53G1SSSS | | 6 | 704-724 | 565 | 399,00 € |
| Standcontainer Note B 420 mm, 100% Schubladenauszug | | | | | |
| Artikelnummer | Beschreibung | Top mm | Höhe mm | Tiefe mm | VK zzgl. MwSt. |
| NWA53G7FF | Griffleiste, 2 Hängeregistraturschubladen inkl. Gegengewicht | - | 698-718 | 565 | 429,00 € |
| NWA53G1FF | | 6 | 704-724 | 565 | 439,00 € |
| NWA73G7FF | | - | 698-718 | 775 | 519,00 € |
| NWA73G1FF | | 6 | 704-724 | 775 | 499,00 € |
| NWA53G7BBF | Griffleiste, 2 Schubladen à H 150 mm, 1 Hängeregistraturschublade | - | 698-718 | 565 | 409,00 € |
| NWA53G1BBF | | 6 | 704-724 | 565 | 419,00 € |
| NWA73G7BBF | | - | 698-718 | 775 | 549,00 € |
| NWA73G1BBF | | 6 | 704-724 | 775 | 469,00 € |
| NWA53G7BBBB | Griffleiste, 4 Schubladen à H 150 mm | - | 698-718 | 565 | 429,00 € |
| NWA53G1BBBB | | 6 | 704-724 | 565 | 439,00 € |
| NWA73G7BBBB | | - | 698-718 | 775 | 569,00 € |
| NWA73G1BBBB | | 6 | 704-724 | 775 | 589,00 € |

Note™ Caddy



| Geradliniges Design | Seitliche Griffleiste | 4 Universalrollen für harte und weiche Böden, davon zwei auf der Schubladenseite feststellbar | Ergonomischer Ziehgriff auf der Schubladenseite | Schubladen rechts oder links wählbar | Offener Bereich mit verstellbarem Fachboden mittels Schrauben fixiert
 | Zentralzylinderschloss in der oberen Schublade inkl. 2 Schlüssel | Stoffauswahl Sitzkissen siehe Kapitel „Stoffe“

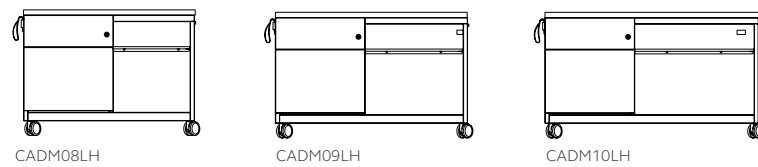

| Note Caddy H 563 mm, T 490 mm | | | | |
|---------------------------------|-------------------|-----------|---|----------------|
| Artikelnummer | | Breite mm | Beschreibung | VK zzgl. MwSt. |
| Schubladen links | Schubladen rechts | | | |
| CADM08LH | CADM08RH | 800 | 1 Schublade H 150 mm, 1 Hängeregistraturschublade | 729,00 € |
| CADM09LH | CADM09RH | 900 | 1 Schublade H 150 mm, 1 Hängeregistraturschublade | 739,00 € |
| CADM10LH | CADM10RH | 1000 | 1 Schublade H 150 mm, 1 Hängeregistraturschublade | 749,00 € |

| Note Caddy Zubehör | | | |
|----------------------|-----------|-------------------------------------|----------------|
| Artikelnummer | Breite mm | Beschreibung | VK zzgl. MwSt. |
| DT080049025 | 800 | Holzdekortop, H 25 x T 490 mm | 209,00 € |
| DT090049025 | 900 | Holzdekortop, H 25 x T 490 mm | 229,00 € |
| DT100049025 | 1000 | Holzdekortop, H 25 x T 490 mm | 229,00 € |
| SK4249 | alle | Sitzkissen, H 50 x B 420 x T 490 mm | 149,00 € |

Zubehör Note™ | Note™ Caddy



| Individuelle Ausstattungsmöglichkeiten | Stoffauswahl Sitzkissen siehe Kapitel „Stoffe“

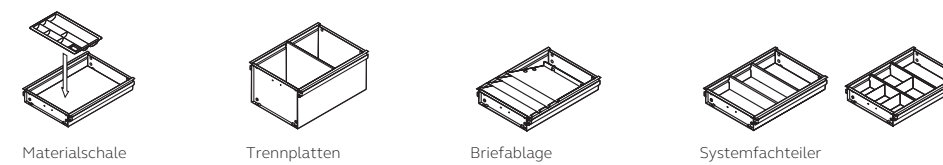

| Containersystem Note™ Zubehör | | |
|---------------------------------|---|----------------|
| Artikelnummer | Beschreibung | VK zzgl. MwSt. |
| DIP | Materialschale zum Einsetzen in die Schublade | 19,00 € |
| CPA4P5 | Trennplatten für Hängeregistratur (VE = 5 Stück) | 59,00 € |
| LTA4P6 | Briefablage (VE = 6 Stück) | 79,00 € |
| LTA4P4 | Briefablage (VE = 4 Stück) | 59,00 € |
| SDDA4P1 | A4 Systemfachteiler (VE = 1 Stück) | 9,00 € |
| SDDA5P2 | A5 Systemfachteiler (VE = 2 Stück) - erfordert 1 VE SDDA4P1 | 19,00 € |
| SDDA6P3 | A6 Systemfachteiler (VE = 3 Stück) - erfordert 2 VE SDDA4P1, 2 VE SDDA6P3 | 19,00 € |
| SDDA7P4 | A7 Systemfachteiler (VE = 4 Stück) - erfordert 3 VE SDDA4P1, 3 VE SDDA6P3 | 19,00 € |
| PM | Ersatzrollen (VE = 4 Stück) | 19,00 € |
| SDD300P1 | Systemfachteiler für Note™ B 300 mm | 15,00 € |
| FDD300P5 | Trennplatten für Hängeregistratur B 300 mm (VE = 5 Stück) | 49,00 € |
| BUPCW | Gegengewicht für Note™ B 420 mm | 89,00 € |
| SK3056 | Sitzkissen für B 300, T 565 mm | 119,00 € |
| SK4256 | Sitzkissen für T 565 mm | 109,00 € |
| SK4277 | Sitzkissen für T 775 mm | 119,00 € |

Garderoben- & Schließfachsysteme

Die Garderoben- & Schließfachsysteme von Bisley sind robust, sicher und langlebig. Sie passen sich flexibel den Anforderungen an.



Primary Locker



LIGHT

Sowohl die Garderoben- und Schließfachsysteme OFFICE, MONOBLOC™ und Primary Locker, als auch der Garderobenschrank LIGHT sind kostengünstige Lösungen für den Einsatz als persönlicher Stauraum im Back Office, einer Umkleide oder in Sozialräumen.

Besonderes Augenmerk wurde auf das Design und Qualität dieser Produkte gelegt. Davon zeugen die klaren Linien, die robuste, verschweißte Konstruktion und die verdeckten Scharniere. Es stehen verschiedene Größen, Innenausstattungen sowie eine Reihe von Schließoptionen zur Auswahl.

Garderoben- & Schließfachsysteme

1. MONOBLOC™
Die Schränke der Serie MONOBLOC™ sind mit bis zu vier Abteilen und bis zu vier Fächern je Abteil lieferbar und können miteinander verschraubt werden. Belüftungsschlitze, Schrägdächer, Unterbausitzbänke, Sockel und Schlossoptionen sorgen für Flexibilität bei der Konfiguration.

2. Primary Locker
Erhältlich in verschiedenen Höhen, Breiten und Tiefen und unterteilt in ein bis sechs Türen. Optional können Sie unsere Retro Locker auch mit einer antibakteriellen Beschichtung bestellen. Wenn die Locker in Feuchträumen (Schwimmbäder, Fitnessstudios, etc.) eingesetzt werden sollen oder Sie einen zusätzlichen Feuchtigkeitsschutz benötigen, können diese alternativ auch aus verzinktem Stahl hergestellt werden. Zusätzlich können Sie die passenden Sitzbänke und umfangreiches Zubehör auswählen.

3. OFFICE
Die Schließfachsysteme der Serie OFFICE lassen sich problemlos miteinander verbinden. Somit ergeben sich zahlreiche Variationsmöglichkeiten. Die Reihe umfasst Ausführungen mit einem, zwei, vier oder sechs Fächern übereinander.

4. LIGHT
Der Garderobenschrank LIGHT ist ein- oder doppelstöckig mit bis zu vier Abteilen in jeweils zwei Abteillängen erhältlich. Je Abteil ist er mit Hutboden, Kleiderstange, Handtuchhalter und Kleiderhaken ausgestattet. Der Z-Garderobenschrank LIGHT bietet auf kleinster Fläche Ablagemöglichkeiten für mehrere Personen. Der Allzweckschrank LIGHT bietet mit seiner Aufteilung Stauraum für Putzmittel und Kleiderablage.

MONOBLOC™



| Etikettenhalter neben dem Zylinderschloss | Inkl. 2 Schlüssel | Belüftungsschlitze oben und unten
 | Abteil: Hutboden mit Kleiderstange und 3 Haken | Bis 2 Fächer: je Fach Kleiderstange und 3 Haken
 | Bis 2 Fächer: Handtuchhalter in der Türinnenseite | Weitere Schlossvarianten auf Anfrage

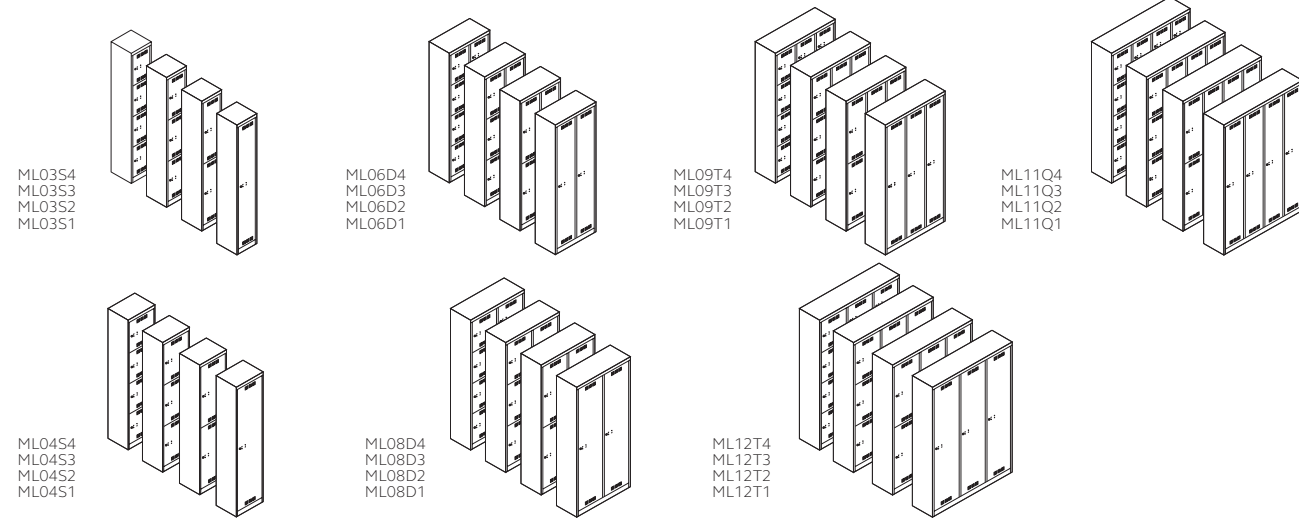

| MonoBloc™ Garderoben- & Schließfachschränke H 1700 mm, T 500 mm | | | | | | | |
|---|-----------|------------------|-----------|----------------------------|----------------------|------------------|------------------|
| Artikelnummer | | | | Beschreibung | Innenhöhe je Fach mm | VK zzgl.MwSt. | |
| Abteilbreite 300 | Breite mm | Abteilbreite 400 | Breite mm | | | Abteilbreite 300 | Abteilbreite 400 |
| ML03S1 | 322 | ML04S1 | 422 | 1 Abteil | 1580 | 419,00 € | 449,00 € |
| - | - | MLD04S1 | 422 | 1 Abteil mit S/W-Trennung | 1580 | | 499,00 € |
| ML03S2 | 322 | ML04S2 | 422 | 2 Fächer | 787 | 449,00 € | 489,00 € |
| ML03S3 | 322 | ML04S3 | 422 | 3 Fächer | 520 | 459,00 € | 509,00 € |
| ML03S4 | 322 | ML04S4 | 422 | 4 Fächer | 390 | 489,00 € | 549,00 € |
| ML06D1 | 610 | ML08D1 | 810 | 2 Abteile | 1580 | 549,00 € | 609,00 € |
| - | - | MLD08D1 | 810 | 2 Abteile mit S/W-Trennung | 1580 | | 679,00 € |
| ML06D2 | 610 | ML08D2 | 810 | 2x 2 Fächer | 787 | 599,00 € | 669,00 € |
| ML06D3 | 610 | ML08D3 | 810 | 2x 3 Fächer | 520 | 599,00 € | 669,00 € |
| ML06D4 | 610 | ML08D4 | 810 | 2x 4 Fächer | 390 | 639,00 € | 729,00 € |
| ML09T1 | 900 | ML12T1 | 1200 | 3 Abteile | 1580 | 699,00 € | 769,00 € |
| - | - | MLD12T1 | 1200 | 3 Abteile mit S/W-Trennung | 1580 | | 899,00 € |
| ML09T2 | 900 | ML12T2 | 1200 | 3x 2 Fächer | 787 | 779,00 € | 859,00 € |
| ML09T3 | 900 | ML12T3 | 1200 | 3x 3 Fächer | 520 | 789,00 € | 909,00 € |
| ML09T4 | 900 | ML12T4 | 1200 | 3x 4 Fächer | 390 | 869,00 € | 999,00 € |
| ML11Q1 | 1183 | - | - | 4 Abteile | 1580 | 879,00 € | - |
| ML11Q2 | 1183 | - | - | 4x 2 Fächer | 787 | 969,00 € | - |
| ML11Q3 | 1183 | - | - | 4x 3 Fächer | 520 | 999,00 € | - |
| ML11Q4 | 1183 | - | - | 4x 4 Fächer | 390 | 1.099,00 € | - |

MONOBLOC™ Zubehör



| Polypropylenfüße aus nicht rostendem Material, ideal für den Einsatz in Feuchträumen
 | Unterbausitzbank mit Polypropylenleisten als praktische und robuste Sitz- und Ablagemöglichkeit

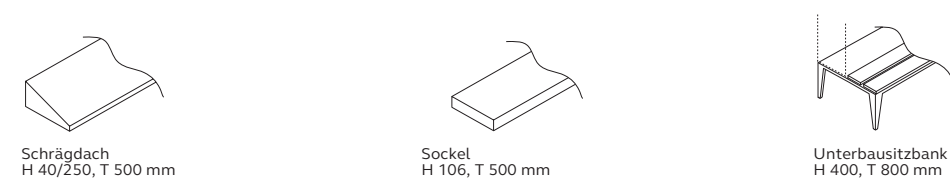

| Zubehör | | | | | | | |
|-----------|---------------|----------------|---------|------------|------------------|---------------|----------------|
| Breite mm | Schrägdach | | Sockel | | Unterbausitzbank | | |
| | Artikelnummer | VK zzgl. MwSt. | separat | werkseitig | VK zzgl. MwSt. | Artikelnummer | VK zzgl. MwSt. |
| 322 | MLS03 | 69,00 € | MLP03 | Suffix P | 59,00 € | - | - |
| 422 | MLS04 | 69,00 € | MLP04 | Suffix P | 69,00 € | - | - |
| 610 | MLS06 | 79,00 € | MLP06 | Suffix P | 69,00 € | MLB06 | 259,00 € |
| 810 | MLS08 | 89,00 € | MLP08 | Suffix P | 69,00 € | MLB08 | 299,00 € |
| 900 | MLS09 | 89,00 € | MLP09 | Suffix P | 69,00 € | MLB09 | 319,00 € |
| 1183 | MLS11 | 169,00 € | MLP11 | Suffix P | 79,00 € | MLB11 | 429,00 € |
| 1200 | MLS12 | 169,00 € | MLP12 | Suffix P | 79,00 € | MLB12 | 429,00 € |

| Zubehör | | | | |
|---------------|------------|------------------------------------|---------|-----------------|
| Artikelnummer | | Beschreibung | Höhe mm | VK zzgl.MwSt. |
| separat | werkseitig | | | |
| MLALF | - | Höhenausgleichsfüße (VE = 4 Stück) | 13-35 | 9,00 € |
| MLMPF | - | Polypropylenfüße (VE = 4 Stück) | 150 | 39,00 € |
| MLH | Suffix H | Drehriegelverschluss | - | je Fach 9,00 € |
| MLR | Suffix R | Zahlenkombinationsschloss | - | je Fach 79,00 € |

Primary Locker



| Belüftungslöcher an den Türen | Etikettenhalter neben dem Zylinderschloss | Inkl. 2 Schlüssel
 | Außenstehende Scharniere | Große Auswahl an Türfarben | Optional mit antibakterieller Beschichtung
 oder aus verzinktem Stahl | 1 Fach inklusive Hutboden und einem Kleiderhaken | 2 Fächer inklusive einem
 Kleiderhaken | Verschiedene Schlossvarianten auf Anfrage

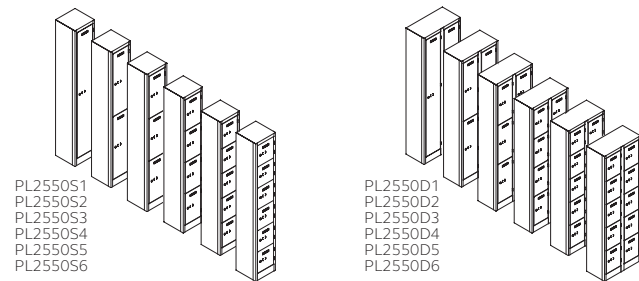

Abteibreite 225

| Primary Locker Garderoben- & Schließfachschrank, H 1800 mm, Abteibreite 225 | | | | | |
|---|----------|---|-----------|----------------|----------|
| Artikelnummer | | Beschreibung | Breite mm | VK zzgl. MwSt. | |
| T 450 mm | T 500 mm | | | T 450 mm | T 500 mm |
| PL2545S1 | PL2550S1 | 1 Abteil | 225 | 339,00 € | 339,00 € |
| PL2545S2 | PL2550S2 | 1 Abteil mit 2 Fächern übereinander | 225 | 359,00 € | 359,00 € |
| PL2545S3 | PL2550S3 | 1 Abteil mit 3 Fächern übereinander | 225 | 379,00 € | 379,00 € |
| PL2545S4 | PL2550S4 | 1 Abteil mit 4 Fächern übereinander | 225 | 399,00 € | 399,00 € |
| PL2545S5 | PL2550S5 | 1 Abteil mit 5 Fächern übereinander | 225 | 419,00 € | 419,00 € |
| PL2545S6 | PL2550S6 | 1 Abteil mit 6 Fächern übereinander | 225 | 449,00 € | 439,00 € |
| PL2545D1 | PL2550D1 | 2 Abteile | 450 | 469,00 € | 459,00 € |
| PL2545D2 | PL2550D2 | 2 Abteile mit je 2 Fächern übereinander | 450 | 519,00 € | 489,00 € |
| PL2545D3 | PL2550D3 | 2 Abteile mit je 3 Fächern übereinander | 450 | 559,00 € | 529,00 € |
| PL2545D4 | PL2550D4 | 2 Abteile mit je 4 Fächern übereinander | 450 | 599,00 € | 569,00 € |
| PL2545D5 | PL2550D5 | 2 Abteile mit je 5 Fächern übereinander | 450 | 649,00 € | 619,00 € |
| PL2545D6 | PL2550D6 | 2 Abteile mit je 6 Fächern übereinander | 450 | 689,00 € | 659,00 € |

Primary Locker



| Belüftungslöcher an den Türen | Etikettenhalter neben dem Zylinderschloss | Inkl. 2 Schlüssel
 | Außenstehende Scharniere | Große Auswahl an Türfarben | Optional mit antibakterieller Beschichtung
 oder aus verzinktem Stahl | 1 Fach inklusive Hutboden und einem Kleiderhaken | 2 Fächer inklusive einem
 Kleiderhaken | Verschiedene Schlossvarianten auf Anfrage

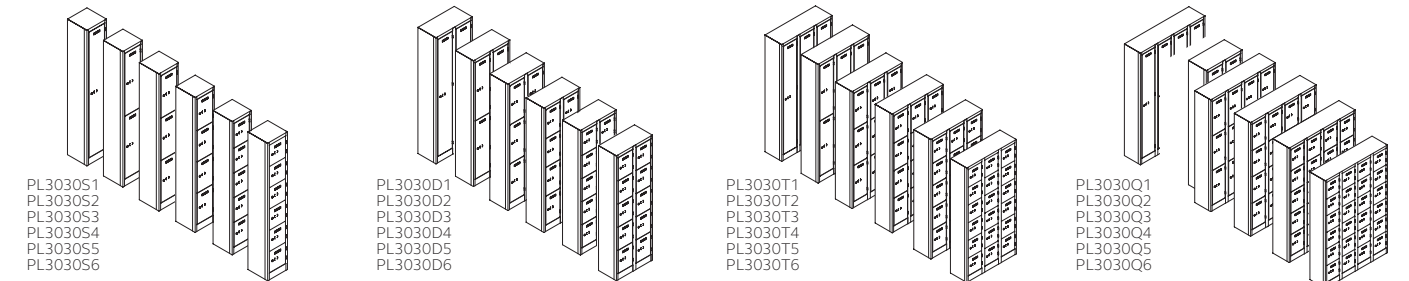

Abteibreite 300

| Primary Locker Garderoben- & Schließfachschrank, H 1800 mm, Abteibreite 300 | | | | | |
|---|----------|---|-----------|----------------|------------|
| Artikelnummer | | Beschreibung | Breite mm | VK zzgl. MwSt. | |
| T 300 mm | T 380 mm | | | T 300 mm | T 380 mm |
| PL3030S1 | PL3038S1 | 1 Abteil | 300 | 319,00 € | 339,00 € |
| PL3030S2 | PL3038S2 | 1 Abteil mit 2 Fächern übereinander | 300 | 349,00 € | 359,00 € |
| PL3030S3 | PL3038S3 | 1 Abteil mit 3 Fächern übereinander | 300 | 369,00 € | 379,00 € |
| PL3030S4 | PL3038S4 | 1 Abteil mit 4 Fächern übereinander | 300 | 389,00 € | 409,00 € |
| PL3030S5 | PL3038S5 | 1 Abteil mit 5 Fächern übereinander | 300 | 409,00 € | 429,00 € |
| PL3030S6 | PL3038S6 | 1 Abteil mit 6 Fächern übereinander | 300 | 429,00 € | 449,00 € |
| PL3030S10* | - | 1 Abteil mit 10 Fächern übereinander | 300 | 519,00 € | - |
| PL3030D1 | PL3038D1 | 2 Abteile | 600 | 459,00 € | 479,00 € |
| PL3030D2 | PL3038D2 | 2 Abteile mit je 2 Fächern übereinander | 600 | 499,00 € | 529,00 € |
| PL3030D3 | PL3038D3 | 2 Abteile mit je 3 Fächern übereinander | 600 | 539,00 € | 569,00 € |
| PL3030D4 | PL3038D4 | 2 Abteile mit je 4 Fächern übereinander | 600 | 589,00 € | 619,00 € |
| PL3030D5 | PL3038D5 | 2 Abteile mit je 5 Fächern übereinander | 600 | 629,00 € | 659,00 € |
| PL3030D6 | PL3038D6 | 2 Abteile mit je 6 Fächern übereinander | 600 | 669,00 € | 709,00 € |
| PL3030T1 | PL3038T1 | 3 Abteile | 900 | 599,00 € | 639,00 € |
| PL3030T2 | PL3038T2 | 3 Abteile mit je 2 Fächern übereinander | 900 | 659,00 € | 699,00 € |
| PL3030T3 | PL3038T3 | 3 Abteile mit je 3 Fächern übereinander | 900 | 729,00 € | 769,00 € |
| PL3030T4 | PL3038T4 | 3 Abteile mit je 4 Fächern übereinander | 900 | 789,00 € | 839,00 € |
| PL3030T5 | PL3038T5 | 3 Abteile mit je 5 Fächern übereinander | 900 | 859,00 € | 909,00 € |
| PL3030T6 | PL3038T6 | 3 Abteile mit je 6 Fächern übereinander | 900 | 919,00 € | 969,00 € |
| PL3030Q1 | PL3038Q1 | 4 Abteile | 1200 | 749,00 € | 799,00 € |
| PL3030Q2 | PL3038Q2 | 4 Abteile mit je 2 Fächern übereinander | 1200 | 839,00 € | 889,00 € |
| PL3030Q3 | PL3038Q3 | 4 Abteile mit je 3 Fächern übereinander | 1200 | 919,00 € | 979,00 € |
| PL3030Q4 | PL3038Q4 | 4 Abteile mit je 4 Fächern übereinander | 1200 | 1.009,00 € | 1.069,00 € |
| PL3030Q5 | PL3038Q5 | 4 Abteile mit je 5 Fächern übereinander | 1200 | 1.089,00 € | 1.119,00 € |
| PL3030Q6 | PL3038Q6 | 4 Abteile mit je 6 Fächern übereinander | 1200 | 1.159,00 € | 1.209,00 € |

*Ohne Etikettenhalter

Primary Locker

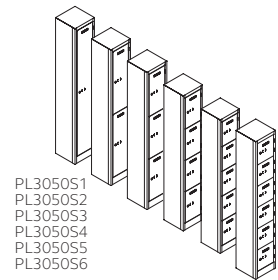

PL3050S1
PL3050S2
PL3050S3
PL3050S4
PL3050S5
PL3050S6

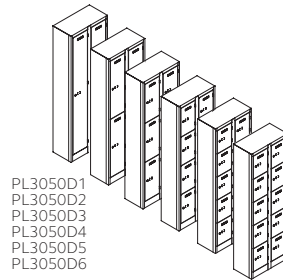

PL3050D1
PL3050D2
PL3050D3
PL3050D4
PL3050D5
PL3050D6

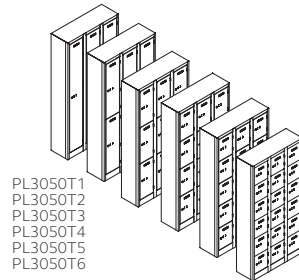

PL3050T1
PL3050T2
PL3050T3
PL3050T4
PL3050T5
PL3050T6

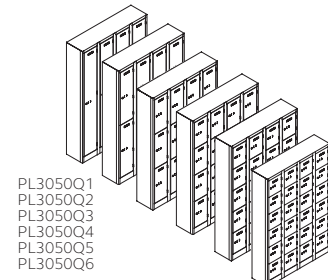

PL3050Q1
PL3050Q2
PL3050Q3
PL3050Q4
PL3050Q5
PL3050Q6

Abteibreite 300

Primary Locker | Garderoben- & Schließfachschrank, H 1800 mm, Abteibreite 300

| Artikelnummer | | | Beschreibung | Breite mm | VK zzgl. MwSt. | | |
|---------------|----------|----------|----------------------------|-----------|----------------|------------|------------|
| T 450 mm | T 500 mm | T 600 mm | | | T 450 mm | T 500 mm | T 600 mm |
| PL3045S1 | PL3050S1 | PL3060S1 | 1 Abteil | 300 | 349,00 € | 359,00 € | 379,00 € |
| PL3045S2 | PL3050S2 | PL3060S2 | 1 Abteil mit 2 Fächern | 300 | 379,00 € | 369,00 € | 409,00 € |
| PL3045S3 | PL3050S3 | PL3060S3 | 1 Abteil mit 3 Fächern | 300 | 399,00 € | 389,00 € | 429,00 € |
| PL3045S4 | PL3050S4 | PL3060S4 | 1 Abteil mit 4 Fächern | 300 | 419,00 € | 419,00 € | 459,00 € |
| PL3045S5 | PL3050S5 | PL3060S5 | 1 Abteil mit 5 Fächern | 300 | 449,00 € | 439,00 € | 479,00 € |
| PL3045S6 | PL3050S6 | PL3060S6 | 1 Abteil mit 6 Fächern | 300 | 469,00 € | 459,00 € | 509,00 € |
| PL3045S10* | - | - | 1 Abteil mit 10 Fächern | 300 | 559,00 € | - | - |
| PL3045S15*1 | - | - | 1 Abteil mit 15 Fächern | 300 | 719,00 € | - | - |
| PL3045D1 | PL3050D1 | PL3060D1 | 2 Abteile | 600 | 509,00 € | 489,00 € | 549,00 € |
| PL3045D2 | PL3050D2 | PL3060D2 | 2 Abteile mit je 2 Fächern | 600 | 549,00 € | 519,00 € | 599,00 € |
| PL3045D3 | PL3050D3 | PL3060D3 | 2 Abteile mit je 3 Fächern | 600 | 599,00 € | 569,00 € | 649,00 € |
| PL3045D4 | PL3050D4 | PL3060D4 | 2 Abteile mit je 4 Fächern | 600 | 649,00 € | 609,00 € | 699,00 € |
| PL3045D5 | PL3050D5 | PL3060D5 | 2 Abteile mit je 5 Fächern | 600 | 689,00 € | 659,00 € | 759,00 € |
| PL3045D6 | PL3050D6 | PL3060D6 | 2 Abteile mit je 6 Fächern | 600 | 739,00 € | 699,00 € | 809,00 € |
| PL3045T1 | PL3050T1 | PL3060T1 | 3 Abteile | 900 | 669,00 € | 619,00 € | 739,00 € |
| PL3045T2 | PL3050T2 | PL3060T2 | 3 Abteile mit je 2 Fächern | 900 | 739,00 € | 669,00 € | 809,00 € |
| PL3045T3 | PL3050T3 | PL3060T3 | 3 Abteile mit je 3 Fächern | 900 | 809,00 € | 739,00 € | 889,00 € |
| PL3045T4 | PL3050T4 | PL3060T4 | 3 Abteile mit je 4 Fächern | 900 | 889,00 € | 809,00 € | 969,00 € |
| PL3045T5 | PL3050T5 | PL3060T5 | 3 Abteile mit je 5 Fächern | 900 | 949,00 € | 889,00 € | 1.049,00 € |
| PL3045T6 | PL3050T6 | PL3060T6 | 3 Abteile mit je 6 Fächern | 900 | 1.019,00 € | 969,00 € | 1.089,00 € |
| PL3045Q1 | PL3050Q1 | PL3060Q1 | 4 Abteile | 1200 | 839,00 € | 779,00 € | 949,00 € |
| PL3045Q2 | PL3050Q2 | PL3060Q2 | 4 Abteile mit je 2 Fächern | 1200 | 939,00 € | 839,00 € | 1.059,00 € |
| PL3045Q3 | PL3050Q3 | PL3060Q3 | 4 Abteile mit je 3 Fächern | 1200 | 1.029,00 € | 939,00 € | 1.119,00 € |
| PL3045Q4 | PL3050Q4 | PL3060Q4 | 4 Abteile mit je 4 Fächern | 1200 | 1.089,00 € | 1.049,00 € | 1.229,00 € |
| PL3045Q5 | PL3050Q5 | PL3060Q5 | 4 Abteile mit je 5 Fächern | 1200 | 1.189,00 € | 1.149,00 € | 1.339,00 € |
| PL3045Q6 | PL3050Q6 | PL3060Q6 | 4 Abteile mit je 6 Fächern | 1200 | 1.289,00 € | 1.199,00 € | 1.439,00 € |

*Ohne Etikettenhalter

*1Ohne Belüftungsschlitze und ohne Etikettenhalter

Primary Locker



5 Jahre Garantie

| Belüftungslöcher an den Türen | Etikettenhalter neben dem Zylinderschloss | Inkl. 2 Schlüssel
| Außenstehende Scharniere | Große Auswahl an Türfarben | Optional mit antibakterieller Beschichtung
oder aus verzinktem Stahl | 1 Fach inklusive Hutboden und einem Kleiderhaken | 2 Fächer inklusive einem
Kleiderhaken | Verschiedene Schlossvarianten auf Anfrage

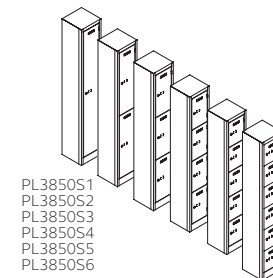

PL3850S1
PL3850S2
PL3850S3
PL3850S4
PL3850S5
PL3850S6

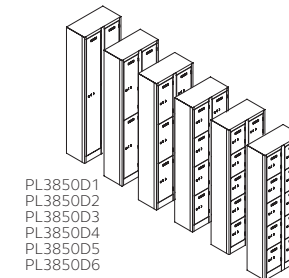

PL3850D1
PL3850D2
PL3850D3
PL3850D4
PL3850D5
PL3850D6

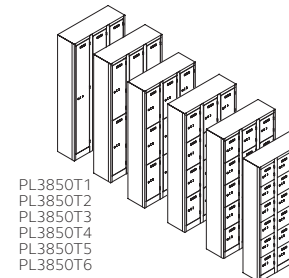

PL3850T1
PL3850T2
PL3850T3
PL3850T4
PL3850T5
PL3850T6

Abteibreite 380

Primary Locker | Garderoben- & Schließfachschrank, H 1800 mm, Abteibreite 380

| Artikelnummer | | | Beschreibung | Breite mm | VK zzgl. MwSt. | | |
|---------------|----------|----------|----------------------------|-----------|----------------|------------|------------|
| T 380 mm | T 500 mm | T 600 mm | | | T 380 mm | T 500 mm | T 600 mm |
| PL3838S1 | PL3850S1 | PL3860S1 | 1 Abteil | 380 | 349,00 € | 369,00 € | 399,00 € |
| PL3838S2 | PL3850S2 | PL3860S2 | 1 Abteil mit 2 Fächern | 380 | 379,00 € | 389,00 € | 419,00 € |
| PL3838S3 | PL3850S3 | PL3860S3 | 1 Abteil mit 3 Fächern | 380 | 399,00 € | 409,00 € | 449,00 € |
| PL3838S4 | PL3850S4 | PL3860S4 | 1 Abteil mit 4 Fächern | 380 | 429,00 € | 439,00 € | 479,00 € |
| PL3838S5 | PL3850S5 | PL3860S5 | 1 Abteil mit 5 Fächern | 380 | 449,00 € | 459,00 € | 509,00 € |
| PL3838S6 | PL3850S6 | PL3860S6 | 1 Abteil mit 6 Fächern | 380 | 469,00 € | 489,00 € | 529,00 € |
| PL3838D1 | PL3850D1 | PL3860D1 | 2 Abteile | 760 | 519,00 € | 519,00 € | 589,00 € |
| PL3838D2 | PL3850D2 | PL3860D2 | 2 Abteile mit je 2 Fächern | 760 | 559,00 € | 549,00 € | 639,00 € |
| PL3838D3 | PL3850D3 | PL3860D3 | 2 Abteile mit je 3 Fächern | 760 | 609,00 € | 599,00 € | 699,00 € |
| PL3838D4 | PL3850D4 | PL3860D4 | 2 Abteile mit je 4 Fächern | 760 | 659,00 € | 649,00 € | 749,00 € |
| - | PL3850D5 | PL3860D5 | 2 Abteile mit je 5 Fächern | 760 | - | 699,00 € | 809,00 € |
| PL3838D6 | PL3850D6 | PL3860D6 | 2 Abteile mit je 6 Fächern | 760 | 759,00 € | 749,00 € | 859,00 € |
| PL3838T1 | PL3850T1 | PL3860T1 | 3 Abteile | 1140 | 689,00 € | 669,00 € | 799,00 € |
| PL3838T2 | PL3850T2 | PL3860T2 | 3 Abteile mit je 2 Fächern | 1140 | 759,00 € | 719,00 € | 879,00 € |
| PL3838T3 | PL3850T3 | PL3860T3 | 3 Abteile mit je 3 Fächern | 1140 | 829,00 € | 789,00 € | 969,00 € |
| PL3838T4 | PL3850T4 | PL3860T4 | 3 Abteile mit je 4 Fächern | 1140 | 899,00 € | 869,00 € | 1.069,00 € |
| - | PL3850T5 | PL3860T5 | 3 Abteile mit je 5 Fächern | 1140 | - | 939,00 € | 1.109,00 € |
| PL3838T6 | PL3850T6 | PL3860T6 | 3 Abteile mit je 6 Fächern | 1140 | 1.049,00 € | 1.019,00 € | 1.199,00 € |

Primary Locker

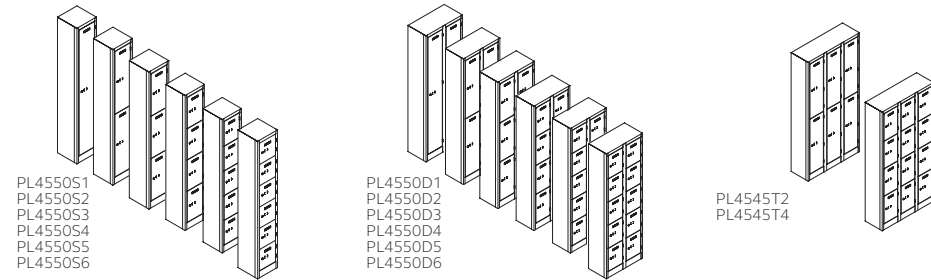

Abteibreite 450

| Primary Locker Garderoben- & Schließfachschrank, H 1800 mm, Abteibreite 450 | | | | | | | |
|---|----------|----------|----------------------------|-----------|----------------|----------|----------|
| Artikelnummer | | | Beschreibung | Breite mm | VK zzgl. MwSt. | | |
| T 450 mm | T 500 mm | T 600 mm | | | T 450 mm | T 500 mm | T 600 mm |
| PL4545S1 | PL4550S1 | PL4560S1 | 1 Abteil | 450 | 379,00 € | 389,00 € | 409,00 € |
| PL4545S2 | PL4550S2 | PL4560S2 | 1 Abteil mit 2 Fächern | 450 | 409,00 € | 399,00 € | 439,00 € |
| PL4545S3 | PL4550S3 | PL4560S3 | 1 Abteil mit 3 Fächern | 450 | 439,00 € | 429,00 € | 469,00 € |
| PL4545S4 | PL4550S4 | PL4560S4 | 1 Abteil mit 4 Fächern | 450 | 459,00 € | 449,00 € | 499,00 € |
| PL4545S5 | PL4550S5 | PL4560S5 | 1 Abteil mit 5 Fächern | 450 | 489,00 € | 479,00 € | 529,00 € |
| PL4545S6 | PL4550S6 | PL4560S6 | 1 Abteil mit 6 Fächern | 450 | 519,00 € | 509,00 € | 559,00 € |
| PL4545D1 | PL4550D1 | PL4560D1 | 2 Abteile | 900 | 569,00 € | 549,00 € | 619,00 € |
| PL4545D2 | PL4550D2 | PL4560D2 | 2 Abteile mit je 2 Fächern | 900 | 619,00 € | 579,00 € | 679,00 € |
| PL4545D3 | PL4550D3 | PL4560D3 | 2 Abteile mit je 3 Fächern | 900 | 669,00 € | 629,00 € | 739,00 € |
| PL4545D4 | PL4550D4 | PL4560D4 | 2 Abteile mit je 4 Fächern | 900 | 729,00 € | 689,00 € | 799,00 € |
| PL4545D5 | PL4550D5 | PL4560D5 | 2 Abteile mit je 5 Fächern | 900 | 779,00 € | 739,00 € | 859,00 € |
| PL4545D6 | PL4550D6 | PL4560D6 | 2 Abteile mit je 6 Fächern | 900 | 829,00 € | 789,00 € | 909,00 € |
| PL4545T2 | - | - | 3 Abteile mit je 2 Fächern | 1350 | 849,00 € | - | - |
| PL4545T4 | - | - | 3 Abteile mit je 4 Fächern | 1350 | 1.009,00 € | - | - |

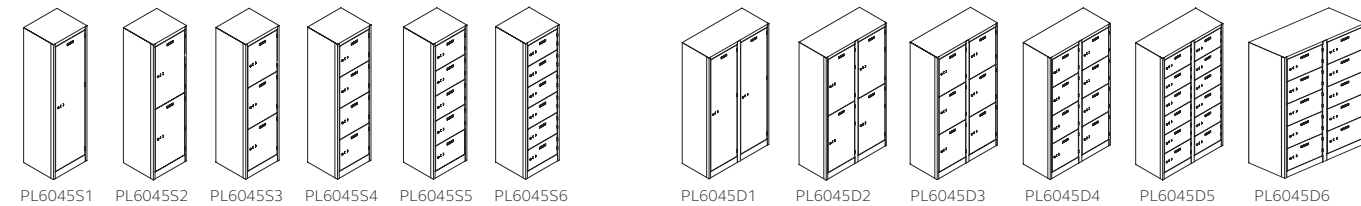

Abteibreite 600

| Primary Locker Garderoben- & Schließfachschrank, H 1800 mm, Abteibreite 600 | | | | | |
|---|----------|----------------------------|-----------|----------------|----------|
| Artikelnummer | | Beschreibung | Breite mm | VK zzgl. MwSt. | |
| T 450 mm | T 500 mm | | | T 450 mm | T 500 mm |
| PL6045S1 | PL6050S1 | 1 Abteil | 600 | 409,00 € | 399,00 € |
| PL6045S2 | PL6050S2 | 1 Abteil mit 2 Fächern | 600 | 439,00 € | 429,00 € |
| PL6045S3 | PL6050S3 | 1 Abteil mit 3 Fächern | 600 | 469,00 € | 459,00 € |
| PL6045S4 | PL6050S4 | 1 Abteil mit 4 Fächern | 600 | 499,00 € | 489,00 € |
| PL6045S5 | PL6050S5 | 1 Abteil mit 5 Fächern | 600 | 529,00 € | 519,00 € |
| PL6045S6 | PL6050S6 | 1 Abteil mit 6 Fächern | 600 | 559,00 € | 549,00 € |
| PL6045D1 | PL6050D1 | 2 Abteile | 1200 | 629,00 € | 599,00 € |
| PL6045D2 | PL6050D2 | 2 Abteile mit je 2 Fächern | 1200 | 689,00 € | 639,00 € |
| PL6045D3 | PL6050D3 | 2 Abteile mit je 3 Fächern | 1200 | 749,00 € | 699,00 € |
| PL6045D4 | PL6050D4 | 2 Abteile mit je 4 Fächern | 1200 | 809,00 € | 759,00 € |
| PL6045D5 | PL6050D5 | 2 Abteile mit je 5 Fächern | 1200 | 869,00 € | 829,00 € |
| PL6045D6 | PL6050D6 | 2 Abteile mit je 6 Fächern | 1200 | 939,00 € | 889,00 € |

Primary Locker Schulspinde



| Belüftungslöcher an den Türen | Etikettenhalter neben dem Zylinderschloss | Inkl. 2 Schlüssel
 | Außenstehende Scharniere | Große Auswahl an Türfarben | Optional mit antibakterieller Beschichtung
 oder aus verzinktem Stahl | 1 Fach inklusive Hutboden und einem Kleiderhaken | 2 Fächer inklusive einem
 Kleiderhaken | Verschiedene Schlossvarianten auf Anfrage

Abteibreite 225

| Primary Locker Schulspinde & Fächerschränke, H 915 mm, Abteibreite 225 | | | | | |
|--|------------|--------------|-----------|----------------|----------|
| Artikelnummer | | Beschreibung | Breite mm | VK zzgl. MwSt. | |
| T 380 mm | T 500 mm | | | T 380 mm | T 500 mm |
| PL092538S1 | PL092550S1 | 1 Abteil | 225 | 279,00 € | 289,00 € |
| PL092538D1 | PL092550D1 | 2 Abteile | 450 | 379,00 € | 379,00 € |
| PL092538T1 | PL092550T1 | 3 Abteile | 675 | 489,00 € | 459,00 € |
| PL092538Q1 | PL092550Q1 | 4 Abteile | 900 | 599,00 € | 539,00 € |

Abteibreite 300

| Primary Locker Schulspinde & Fächerschränke, H 1370 mm, Abteibreite 300 | | | | | | |
|---|------------|------------|----------------------------|-----------|----------------|----------|
| Artikelnummer | | | Beschreibung | Breite mm | VK zzgl. MwSt. | |
| T 300 mm | T 450 mm | T 500 mm | | | T 300 mm | T 450 mm |
| PL133030S1 | PL133045S1 | PL133050S1 | 1 Abteil | 300 | 299,00 € | 329,00 € |
| PL133030S2 | PL133045S2 | PL133050S2 | 1 Abteil mit 2 Fächern | 300 | 329,00 € | 349,00 € |
| PL133030S3 | PL133045S3 | PL133050S3 | 1 Abteil mit 3 Fächern | 300 | 349,00 € | 379,00 € |
| PL133030D1 | PL133045D1 | PL133050D1 | 2 Abteile | 600 | 419,00 € | 459,00 € |
| PL133030D2 | PL133045D2 | PL133051D2 | 2 Abteile mit je 2 Fächern | 600 | 459,00 € | 509,00 € |
| PL133030D3 | PL133045D3 | PL133052D3 | 2 Abteile mit je 3 Fächern | 600 | 509,00 € | 579,00 € |
| PL133030T1 | PL133045T1 | PL133050T1 | 3 Abteile | 900 | 549,00 € | 609,00 € |
| PL133030T2 | PL133045T2 | PL133050T2 | 3 Abteile mit je 2 Fächern | 900 | 609,00 € | 679,00 € |
| PL133030T3 | PL133045T3 | PL133050T3 | 3 Abteile mit je 3 Fächern | 900 | 679,00 € | 779,00 € |
| PL133030Q1 | PL133045Q1 | PL133050Q1 | 4 Abteile | 1200 | 679,00 € | 759,00 € |
| PL133030Q2 | PL133045Q2 | PL133050Q2 | 4 Abteile mit je 2 Fächern | 1200 | 769,00 € | 889,00 € |
| PL133030Q3 | PL133045Q3 | PL133050Q3 | 4 Abteile mit je 3 Fächern | 1200 | 849,00 € | 989,00 € |

Abteibreite 500

| Primary Locker Schulspinde & Fächerschränke, H 1330 mm, T 450 mm, Abteibreite 500 | | | | | |
|---|------------|----------------------------|-----------|----------------|----------|
| Artikelnummer | | Beschreibung | Breite mm | VK zzgl. MwSt. | |
| T 300 mm | T 450 mm | | | T 300 mm | T 450 mm |
| PL335045S1 | PL335050S1 | 1 Abteil | 500 | 359,00 € | 369,00 € |
| PL335045S2 | PL335050S2 | 1 Abteil mit 2 Fächern | 500 | 389,00 € | 399,00 € |
| PL335045S3 | PL335050S3 | 1 Abteil mit 3 Fächern | 500 | 409,00 € | 429,00 € |
| PL335045D1 | PL335050D1 | 2 Abteile | 1000 | 529,00 € | 549,00 € |
| PL335045D2 | PL335050D2 | 2 Abteile mit je 2 Fächern | 1000 | 579,00 € | 599,00 € |
| PL335045D3 | PL335050D3 | 2 Abteile mit je 3 Fächern | 1000 | 639,00 € | 659,00 € |

Primary Locker Schulspinde



| Belüftungslöcher an den Türen | Etikettenhalter neben dem Zylinderschloss | Inkl. 2 Schlüssel
 | Außenstehende Scharniere | Große Auswahl an Türfarben | Optional mit antibakterieller Beschichtung
 oder aus verzinktem Stahl | 1 Fach inklusive Hutboden und einem Kleiderhaken | 2 Fächer inklusive einem
 Kleiderhaken | Verschiedene Schlossvarianten auf Anfrage

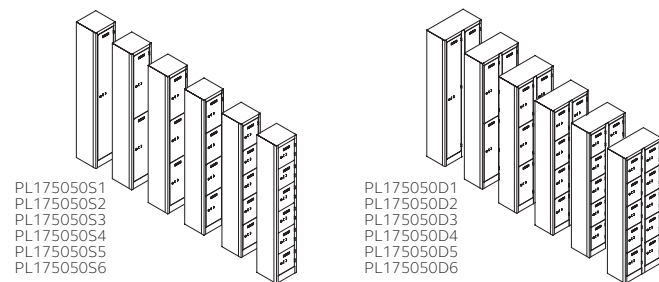

Abteillebreite 500

| Primary Locker Schulspinde & Fächerschränke, H 1750 mm, Abteillebreite 500 | | | | | |
|--|------------|----------------------------|-----------|----------------|----------|
| Artikelnummer | | Beschreibung | Breite mm | VK zzgl. MwSt. | |
| T 450 mm | T 500 mm | | | T 450 mm | T 500 mm |
| PL175045S1 | PL175050S1 | 1 Abteil | 500 | 389,00 € | 389,00 € |
| PL175045S2 | PL175050S2 | 1 Abteil mit 2 Fächern | 500 | 419,00 € | 409,00 € |
| PL175045S3 | PL175050S3 | 1 Abteil mit 3 Fächern | 500 | 439,00 € | 439,00 € |
| PL175045S4 | PL175050S4 | 1 Abteil mit 4 Fächern | 500 | 469,00 € | 459,00 € |
| PL175045S5 | PL175050S5 | 1 Abteil mit 5 Fächern | 500 | 499,00 € | 489,00 € |
| PL175045S6 | PL175050S6 | 1 Abteil mit 6 Fächern | 500 | 529,00 € | 519,00 € |
| PL175045D1 | PL175050D1 | 2 Abteile | 1000 | 579,00 € | 559,00 € |
| PL175045D2 | PL175050D2 | 2 Abteile mit je 2 Fächern | 1000 | 639,00 € | 589,00 € |
| PL175045D3 | PL175050D3 | 2 Abteile mit je 3 Fächern | 1000 | 689,00 € | 649,00 € |
| PL175045D4 | PL175050D4 | 2 Abteile mit je 4 Fächern | 1000 | 749,00 € | 699,00 € |
| PL175045D5 | PL175050D5 | 2 Abteile mit je 5 Fächern | 1000 | 799,00 € | 759,00 € |
| PL175045D6 | PL175050D6 | 2 Abteile mit je 6 Fächern | 1000 | 859,00 € | 819,00 € |

Primary Locker

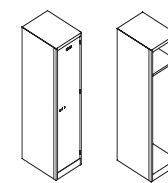

Polizeispind

| Der nach Industriestandards gefertigte, eintürige Polizeispind besteht aus zwei großen Fächern, einem oberen Ablagefach für die Aufbewahrung von Polizeihelmen und einer darunter liegenden Kleiderstange für die Uniform.

| Polizeispind H 1800 mm, T 600 mm, Abteillebreite 450 | | | |
|--|--------------|-----------|----------------|
| Artikelnummer | Beschreibung | Breite mm | VK zzgl. MwSt. |
| PLA4560S1 | 1 Abteil | 450 | 439,00 € |

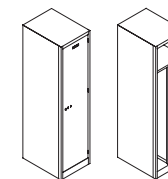

Garderobenschrank mit Mitteltrennwand

| Der eintürige Spind ist in zwei Abteile mit Kleiderstange unterteilt und eignet sich perfekt zur Trennung von Arbeits- und Straßenkleidung. Dieser ist optimiert für die Nutzung im Lebensmittelbereich, wonach strikt zwischen Berufskleidung und privater Kleidung getrennt werden muss. Der sich im oberen Bereich befindliche Fachboden bietet außerdem Platz für persönliche Gegenstände.

| Garderobenschrank H 1800 mm, T 600 mm, Abteillebreite 450 | | | |
|---|---------------------------|-----------|----------------|
| Artikelnummer | Beschreibung | Breite mm | VK zzgl. MwSt. |
| PLD4560S1 | 1 Abteil mit S/W-Trennung | 450 | 459,00 € |

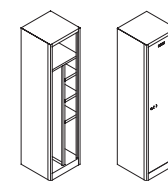

Allzweckschrank

| Der Allzweckschrank verfügt über eine Tür. Innen befinden sich eine Reihe Fachböden oben und auf der rechten Seite sowie ein Kleiderhaken auf der linken Seite. Der Spind bietet ausreichend Platz für persönliche Gegenstände und Arbeitskleidung.

| Allzweckschrank H 1800 mm, T 450 mm, Abteillebreite 450 | | | |
|---|-----------------|-----------|----------------|
| Artikelnummer | Beschreibung | Breite mm | VK zzgl. MwSt. |
| PLAZ4545S1 | Allzweckschrank | 450 | 429,00 € |

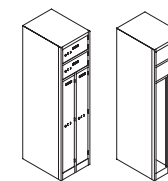

Garderobenkombination

| Die Garderobenkombination verfügt über zwei Garderobenabteile und zwei zusätzliche, separat abschließbare Fächer. Jedes Fach/Abteil ist für den jeweiligen Benutzer separat zugänglich. Die Garderobenabteile sind mit einer Kleiderstange ausgestattet. Die Schließfächer darüber sind ideal um kleinformige persönliche Gegenstände separat und sicher zu verstauen.

| Garderobenkombination H 1800 mm, T 450 mm, Abteillebreite 450 | | | |
|---|-------------------------|-----------|----------------|
| Artikelnummer | Beschreibung | Breite mm | VK zzgl. MwSt. |
| PLF4545D4 | 2 Abteile mit 2 Fächern | 450 | 559,00 € |

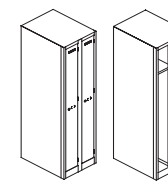

Doppelspind

| Der hohe und robuste Doppelspind bietet reichlich Platz zum Aufhängen von Mänteln, Jacken und anderen Kleidungsstücken. Mit zwei separaten Türen ist dieser Schrank optimal für zwei Benutzer geeignet. In jedem Abteil befindet sich ein Kleiderhaken, darüber ist ein Fachboden zum Verstauen von persönlichen Gegenständen platziert.

| Doppelspind H 1800 mm, T 600 mm, Abteillebreite 450 | | | |
|---|--------------|-----------|----------------|
| Artikelnummer | Beschreibung | Breite mm | VK zzgl. MwSt. |
| PLF4560D2 | 2 Abteile | 450 | 519,00 € |

Primary Locker Zubehör



| M6 Befestigungsschrauben sind im Lieferumfang aller Unterbauoptionen enthalten | Das Unterbaugestell passt optimal zum lichtgrauen Korpus und ist ebenfalls gegen Aufpreis in verzinkter Stahlausführung erhältlich | Die Sitzfläche ist aus recyceltem Polypropylen gefertigt und regulär in schwarz

| Primary Locker Schrägdach H 150 mm* | | | | |
|---------------------------------------|--------------|-----------|----------|----------------|
| Artikelnummer | Beschreibung | Breite mm | Tiefe mm | VK zzgl. MwSt. |
| PS6030 | Schrägdach | 600 | 300 | 59,00 € |
| PS9030 | Schrägdach | 900 | 300 | 69,00 € |
| PS1230 | Schrägdach | 1200 | 300 | 79,00 € |
| PS6038 | Schrägdach | 600 | 380 | 69,00 € |
| PS9038 | Schrägdach | 900 | 380 | 89,00 € |
| PS1138 | Schrägdach | 1140 | 380 | 239,00 € |
| PS1238 | Schrägdach | 1200 | 380 | 79,00 € |
| PS6045 | Schrägdach | 600 | 450 | 89,00 € |
| PS9045 | Schrägdach | 900 | 450 | 249,00 € |
| PS1045 | Schrägdach | 1000 | 450 | 239,00 € |
| PS1245 | Schrägdach | 1200 | 450 | 259,00 € |
| PS6050 | Schrägdach | 600 | 500 | 79,00 € |
| PS9050 | Schrägdach | 900 | 500 | 99,00 € |
| PS1050 | Schrägdach | 1000 | 500 | 239,00 € |
| PS1150 | Schrägdach | 1140 | 500 | 249,00 € |
| PS1250 | Schrägdach | 1200 | 500 | 249,00 € |
| PS6060 | Schrägdach | 600 | 600 | 79,00 € |
| PS9060 | Schrägdach | 900 | 600 | 239,00 € |
| PS1160 | Schrägdach | 1140 | 600 | 259,00 € |
| PS1260 | Schrägdach | 1200 | 600 | 239,00 € |

*Die Höhe beträgt 40 mm an der Front und 150 mm an der Rückseite

Primary Locker Zubehör

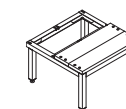
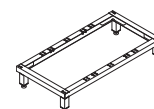

| Primary Locker Unterbaugestell | | | | | | Primary Locker Unterbausitzbank, Sitzfläche T 300 mm | | | | | |
|----------------------------------|-----------------|---------|-----------|----------|----------------|--|------------------|---------|-----------|----------|----------------|
| Artikelnummer | Beschreibung | Höhe mm | Breite mm | Tiefe mm | VK zzgl. MwSt. | Artikelnummer | Beschreibung | Höhe mm | Breite mm | Tiefe mm | VK zzgl. MwSt. |
| PLS4545 | Unterbaugestell | 150 | 450 | 450 | 219,00 € | PLB4545 | Unterbausitzbank | 350 | 450 | 450 | 359,00 € |
| PLS4560 | Unterbaugestell | 150 | 450 | 600 | 219,00 € | PLB6030 | Unterbausitzbank | 350 | 600 | 300 | 399,00 € |
| PLS6030 | Unterbaugestell | 150 | 600 | 300 | 219,00 € | PLB6038 | Unterbausitzbank | 350 | 600 | 380 | 399,00 € |
| PLS6038 | Unterbaugestell | 150 | 600 | 380 | 219,00 € | PLB6045 | Unterbausitzbank | 350 | 600 | 450 | 409,00 € |
| PLS6045 | Unterbaugestell | 150 | 600 | 450 | 219,00 € | PLB6050 | Unterbausitzbank | 350 | 600 | 500 | 399,00 € |
| PLS6060 | Unterbaugestell | 150 | 600 | 600 | 299,00 € | PLB6060 | Unterbausitzbank | 350 | 600 | 600 | 409,00 € |
| PLS9030 | Unterbaugestell | 150 | 900 | 300 | 299,00 € | PLB9030 | Unterbausitzbank | 350 | 900 | 300 | 429,00 € |
| PLS9038 | Unterbaugestell | 150 | 900 | 380 | 299,00 € | PLB9038 | Unterbausitzbank | 350 | 900 | 380 | 439,00 € |
| PLS9045 | Unterbaugestell | 150 | 900 | 450 | 299,00 € | PLB9045 | Unterbausitzbank | 350 | 900 | 450 | 439,00 € |
| PLS9060 | Unterbaugestell | 150 | 900 | 600 | 299,00 € | PLB9050 | Unterbausitzbank | 350 | 900 | 500 | 429,00 € |
| PLS1045 | Unterbaugestell | 150 | 1000 | 450 | 309,00 € | PLB9060 | Unterbausitzbank | 350 | 900 | 600 | 449,00 € |
| PLS1230 | Unterbaugestell | 150 | 1200 | 300 | 319,00 € | PLB1045 | Unterbausitzbank | 350 | 1000 | 450 | 469,00 € |
| PLS1238 | Unterbaugestell | 150 | 1200 | 380 | 319,00 € | PLB1230 | Unterbausitzbank | 350 | 1200 | 300 | 469,00 € |
| PLS1245 | Unterbaugestell | 150 | 1200 | 450 | 319,00 € | PLB1238 | Unterbausitzbank | 350 | 1200 | 380 | 469,00 € |
| PLS1260 | Unterbaugestell | 150 | 1200 | 600 | 319,00 € | PLB1245 | Unterbausitzbank | 350 | 1200 | 450 | 479,00 € |
| | | | | | | PLB1250 | Unterbausitzbank | 350 | 1200 | 500 | 459,00 € |
| | | | | | | PLB1260 | Unterbausitzbank | 350 | 1200 | 600 | 479,00 € |

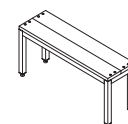

| Primary Locker Freistehende Sitzbank H 470 mm | | | | | |
|---|-----------------------|-----------|----------|----------------|--|
| Artikelnummer | Beschreibung | Breite mm | Tiefe mm | VK zzgl. MwSt. | |
| PLFB10 | Freistehende Sitzbank | 1000 | 300 | 369,00 € | |
| PLFB12 | Freistehende Sitzbank | 1200 | 300 | 429,00 € | |
| PLFB15 | Freistehende Sitzbank | 1500 | 300 | 449,00 € | |

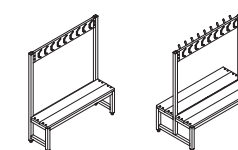
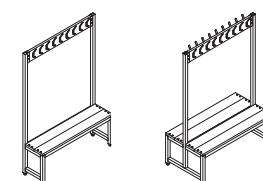

| Primary Locker Freistehende Sitzbank, Sitzhöhe 470 mm | | | | | | Primary Locker Freistehende Sitzbank Junior, Sitzhöhe 400 mm | | | | | |
|---|--|---------|-----------|----------|----------------|--|--|---------|-----------|----------|----------------|
| Artikelnummer | Beschreibung | Höhe mm | Breite mm | Tiefe mm | VK zzgl. MwSt. | Artikelnummer | Beschreibung | Höhe mm | Breite mm | Tiefe mm | VK zzgl. MwSt. |
| PLFBE1812 | einseitig mit Rückenlehne, 9 Garderobenhaken | 1800 | 1200 | 300 | 419,00 € | PLFBE1312 | einseitig mit Rückenlehne, 9 Garderobenhaken | 1370 | 1200 | 300 | 409,00 € |
| PLFBE1815 | einseitig mit Rückenlehne, 12 Garderobenhaken | 1800 | 1500 | 300 | 439,00 € | PLFBE1315 | einseitig mit Rückenlehne, 12 Garderobenhaken | 1370 | 1500 | 300 | 419,00 € |
| PLFBD1812 | doppelseitig mit Rückenlehne, 18 Garderobenhaken | 1800 | 1200 | 600 | 519,00 € | PLFBD1312 | doppelseitig mit Rückenlehne, 18 Garderobenhaken | 1370 | 1200 | 600 | 509,00 € |
| PLFBD1815 | doppelseitig mit Rückenlehne, 24 Garderobenhaken | 1800 | 1500 | 600 | 549,00 € | PLFBD1315 | doppelseitig mit Rückenlehne, 24 Garderobenhaken | 1370 | 1500 | 600 | 539,00 € |

OFFICE



| Etikettenhalter neben dem Zylinderschloss | Inkl. 2 Schlüssel | Belüftungslöcher an der Ober- und Unterseite | Glatte Oberfläche ohne vorstehende Kanten | Weitere Schlossvarianten auf Anfrage | Schränke können miteinander verbunden werden (Material im Lieferumfang enthalten)

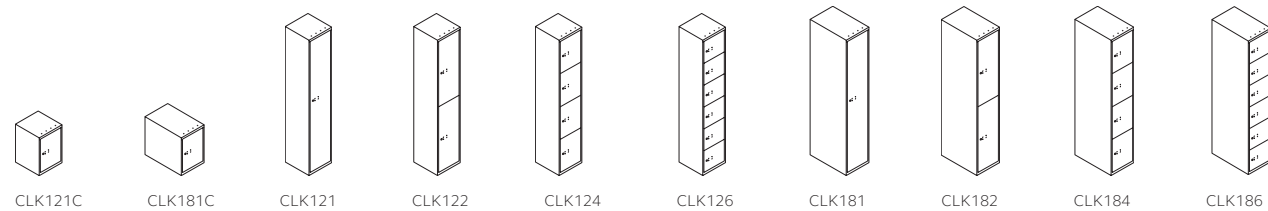

| Garderoben- & Schließfachsystem OFFICE B 305 mm | | | | | | | |
|---|---------------------------------------|--|-----------|----------|-----------|----------|----------------|
| Artikelnummer | Beschreibung | Fachinnenmaße | | | Außenmaße | | VK zzgl. MwSt. |
| | | Höhe mm | Breite mm | Tiefe mm | Höhe mm | Tiefe mm | |
| CLK121C | Würfelschließfach | - | - | - | 529 | 305 | 169,00 € |
| CLK181C | Würfelschließfach | - | - | - | 529 | 457 | 179,00 € |
| CLK121 | 1 Abteil mit Hutboden + Kleiderhaken | 1703 | 240 | 274 | 1802 | 305 | 299,00 € |
| CLK121S3 | 1 Abteil mit 3 Fachböden | 416 ¹ 429 ² 381 ² | 240 | 274 | 1802 | 305 | 339,00 € |
| CLK122 | 2 Fächer mit Kleiderhaken | 847 | 240 | 274 | 1802 | 305 | 329,00 € |
| CLK124 | 4 Fächer | 416 ¹ 404 ² | 240 | 274 | 1802 | 305 | 359,00 € |
| CLK126 | 6 Fächer | 275 ¹ 263 ² | 240 | 274 | 1802 | 305 | 409,00 € |
| CLK181 | 1 Abteil mit Hutboden + Kleiderstange | 1703 | 240 | 426 | 1802 | 457 | 329,00 € |
| CLK181S3 | 1 Abteil mit 3 Fachböden | 416 ¹ 429 ² 381 ² | 240 | 426 | 1802 | 457 | 369,00 € |
| CLK182 | 2 Fächer mit Kleiderhaken | 847 | 240 | 426 | 1802 | 457 | 349,00 € |
| CLK184 | 4 Fächer | 416 ¹ 404 ² | 240 | 426 | 1802 | 457 | 379,00 € |
| CLK186 | 6 Fächer | 275 ¹ 263 ² | 240 | 426 | 1802 | 457 | 429,00 € |
| MLH | Suffix P | Drehriegelverschluss | | | | | je Fach 9,00 € |

¹ Fächer oben und unten
² Fächer in der Mitte

LIGHT



| Etikettenfenster neben dem Zylinderschloss | Inkl. 2 Schlüssel | Belüftungslöcher auf der Rückseite | Belüftungsschlitze oben und unten auf der Tür | Handtuchhalter auf der Türinnenseite | Garderobenschrank: Hutboden mit Kleiderstange und 3 Kleiderhaken | Allzweckschrank: zueinander schlagende Türen, 3 Fachböden links, verkürzte Mitteltrennwand, Hutboden mit Kleiderstange und 3 Haken rechts, 3-Punkt-Schließung | Weitere Schlossvarianten auf Anfrage

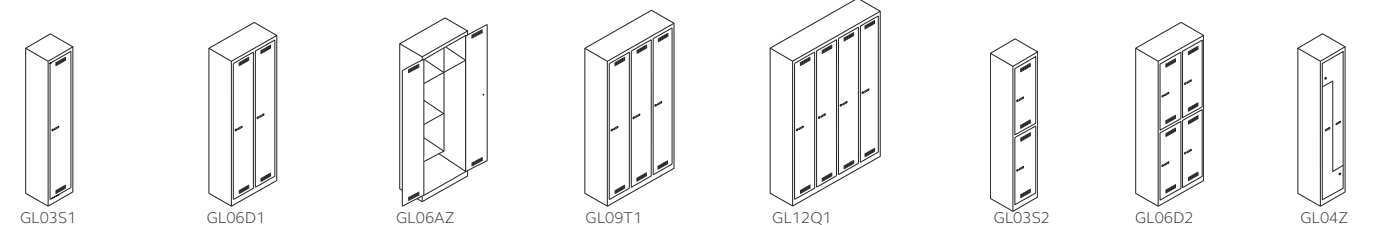

| Garderoben- & Allzweckschrank LIGHT H 1850 mm, T 500 mm | | | | | | |
|---|---------------|-------------------|--------------|---|---------------------|--|
| Abteilleuchte 300 | Artikelnummer | | Beschreibung | VK zzgl. MwSt. | | |
| | Breite mm | Abteilleuchte 400 | | Breite mm | Abteilleuchte 400 | |
| GL03S1 | 300 | GL04S1 | 400 | Garderobenschrank, 1 Abteil | 339,00 € / 379,00 € | |
| GL03S2 | 300 | GL04S2 | 400 | Garderobenschrank, 1 Abteil à 2 Fächer | 409,00 € / 439,00 € | |
| GL06D1 | 600 | GL08D1 | 800 | Garderobenschrank, 2 Abteile | 399,00 € / 539,00 € | |
| GL06D2 | 600 | GL08D2 | 800 | Garderobenschrank, 2 Abteile à 2 Fächer | 549,00 € / 629,00 € | |
| GL06AZ | 600 | GL08AZ | 800 | Allzweckschrank | 429,00 € / 439,00 € | |
| GL09T1 | 900 | GL12T1 | 1200 | Garderobenschrank, 3 Abteile | 559,00 € / 659,00 € | |
| GL09T2 | 900 | GL12T2 | 1200 | Garderobenschrank, 3 Abteile à 2 Fächer | 719,00 € / 799,00 € | |
| GL12Q1 | 1200 | - | - | Garderobenschrank, 4 Abteile | 729,00 € / - | |
| GL12Q2 | 1200 | - | - | Garderobenschrank, 4 Abteile à 2 Fächer | 859,00 € / - | |
| GLH | | | | Drehriegelverschluss | je Fach 9,00 € | |

| Z-Garderobenschrank LIGHT H 1850 mm, T 500 mm | | | |
|---|---|-----------|----------------|
| Artikelnummer | Beschreibung | Breite mm | VK zzgl. MwSt. |
| GL04Z | Z-Garderobenschrank, 1 Abteil für 2 Nutzer | 400 | 499,00 € |
| GL08Z | Z-Garderobenschrank, 2 Abteile für 4 Nutzer | 800 | 699,00 € |

| Zubehör T 500 mm | | | | |
|--------------------|---------------------|----------------|---------------------------|----------------|
| Breite mm | Schrägdach H 130 mm | | Unterbausitzbank H 350 mm | |
| | Artikelnummer | VK zzgl. MwSt. | Artikelnummer | VK zzgl. MwSt. |
| 600 | GLS06 | 49,00 € | GLB06 | 189,00 € |
| 800 | GLS08 | 59,00 € | GLB08 | 219,00 € |
| 900 | GLS09 | 69,00 € | GLB09 | 219,00 € |
| 1200 | GLS12 | 89,00 € | GLB12 | 339,00 € |

| Freistehende Sitzbank LIGHT Sitzhöhe 450 mm | | | | | | |
|---|--|---------|-----------|----------|----------------|--|
| Artikelnummer | Beschreibung | Höhe mm | Breite mm | Tiefe mm | VK zzgl. MwSt. | |
| GLBF10 | einseitig | 450 | 1000 | 290 | 309,00 € | |
| GLBF15 | einseitig | 450 | 1500 | 290 | 349,00 € | |
| GLBF20 | einseitig | 450 | 2000 | 290 | 399,00 € | |
| GLBFR10 | einseitig mit Rückenlehne, 5 Garderobenhaken | 1800 | 1000 | 290 | 419,00 € | |
| GLBFR15 | einseitig mit Rückenlehne, 8 Garderobenhaken | 1800 | 1500 | 290 | 499,00 € | |
| GLBFR20 | einseitig mit Rückenlehne, 10 Garderobenhaken | 1800 | 2000 | 290 | 599,00 € | |
| GLBDFR10 | doppelseitig mit Rückenlehne, 5 Garderobenhaken | 1800 | 1000 | 650 | 679,00 € | |
| GLBDFR15 | doppelseitig mit Rückenlehne, 8 Garderobenhaken | 1800 | 1500 | 650 | 769,00 € | |
| GLBDFR20 | doppelseitig mit Rückenlehne, 10 Garderobenhaken | 1800 | 2000 | 650 | 949,00 € | |

KLASSISCHER STAURAUM



KLASSISCHER STAURAUM



Hängeregistraturschränke

Die Hängeregistraturschränke von Bisley sind langlebig, robust und stilvoll.

2. HÄNGEREGISTRATURSCHRANK LIGHT
Mit Griffleiste und integrierten
Etikettenhaltern auf der Schubladenfront
bietet LIGHT eine praktische Ablage von A4
Hängemappen.



2.



1.

1. HÄNGEREGISTRATURSCHRANK
Praktisch, hochwertig und
robust - geeignet für A4
Hängeregistraturmappen. Mit
Griffleiste und verschiebbaren
Etikettenfenstern aus Kunststoff.

In drei Frontausführungen und einer Vielzahl von Farben erhältlich.

Aktenschränke



Hängeregistraturschrank



| Griffleiste mit verschiebbarem Etikettenfenster | Zylinderschloss inkl. 2 Schlüssel | Kugelgelagerte Teleskopschienen | Geschlossener Wannensboden | Doppelauszugssperre | Ausrollsicherung | Vollauszug | 563 mm nutzbare Innentiefe | Belastbarkeit je Schublade: einbahnig 30 kg, doppelbahnig 60 kg | Auch geeignet für Karteikarten DIN A4

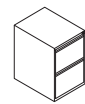

3623

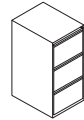

3633

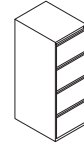

3643

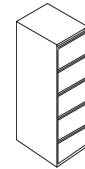

3653

| Hängeregistraturschrank einbahnig, B 413 mm, T 622 mm | | | |
|---|--|---------|----------------|
| Artikelnummer | Beschreibung | Höhe mm | VK zzgl. MwSt. |
| 3623 | 2 Hängeregistraturschubladen | 711 | 399,00 € |
| BSACB | Rollenuntersatz, nur nutzbar bei 3623 | | 159,00 € |
| 3633 | 3 Hängeregistraturschubladen | 1016 | 459,00 € |
| 3643 | 4 Hängeregistraturschubladen | 1321 | 499,00 € |
| 3653* | 5 Hängeregistraturschubladen | 1511 | 539,00 € |
| BSF5DBASEP2D | Bodenplatte mit 2 Trennplatten | | 39,00 € |
| BSFBASE | Bodenplatte | | 19,00 € |
| BSA4DIVP2 | Trennplatten (VE = 2 Stück), nur nutzbar mit Bodenplatte | | 29,00 € |
| VAR13241GM | Magnetische Vliesakustikrückwand 7 mm | 1321 | 179,00 € |

*Nur in der Farbe 645 lichtgrau erhältlich



DF2



DF3

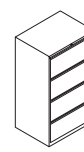

DF4

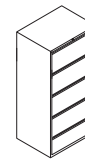

DF5

| Hängeregistraturschrank doppelbahnig, B 800 mm, T 622 mm | | | |
|--|---------------------------------------|---------|----------------|
| Artikelnummer | Beschreibung | Höhe mm | VK zzgl. MwSt. |
| DF2 | 2 Hängeregistraturschubladen | 711 | 679,00 € |
| DF3 | 3 Hängeregistraturschubladen | 1016 | 779,00 € |
| DF4 | 4 Hängeregistraturschubladen | 1321 | 869,00 € |
| DF5* | 5 Hängeregistraturschubladen | 1511 | 949,00 € |
| VAR13280GM | Magnetische Vliesakustikrückwand 7 mm | 1321 | 209,00 € |

*Nur in der Farbe 645 lichtgrau erhältlich

Hängeregistraturschrank LIGHT



| Griffleiste mit Etikettenhalter auf der Front | Zylinderschloss inkl. 2 Schlüssel | Kugelgelagerte Teleskopschienen | Geschlossener Wannensboden | Doppelauszugssperre | Ausrollsicherung | Vollauszug | Belastbarkeit je Schublade: einbahnig 30 kg, doppelbahnig 50 kg | Auch geeignet für Karteikarten DIN A4

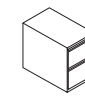

IPCCA12

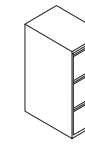

IPCCA13



IPCCA14

| Hängeregistraturschrank LIGHT einbahnig, B 413 mm, T 622 mm | | | |
|---|--|---------|----------------|
| Artikelnummer | Beschreibung | Höhe mm | VK zzgl. MwSt. |
| IPCCA12 | 2 Hängeregistraturschubladen | 711 | 379,00 € |
| BSACB | Rollenuntersatz, nur nutzbar bei IPCCA12 | | 159,00 € |
| IPCCA13 | 3 Hängeregistraturschubladen | 1016 | 419,00 € |
| IPCCA14 | 4 Hängeregistraturschubladen | 1321 | 439,00 € |
| CONA4BASEP2D | Bodenplatte mit 2 Trennplatten | | 39,00 € |
| CONA4BASE | Bodenplatte | | 19,00 € |
| CONA4DIVP2 | Trennplatten (VE = 2 Stück), nur nutzbar mit Bodenplatte | | 29,00 € |
| VAR13241GM | Magnetische Vliesakustikrückwand 7 mm | 1321 | 179,00 € |

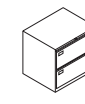

CDF2

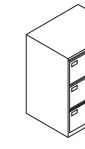

CDF3

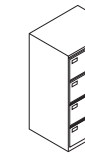

CDF4

| Hängeregistraturschrank LIGHT doppelbahnig, B 800 mm, T 622 mm | | | |
|--|---------------------------------------|---------|----------------|
| Artikelnummer | Beschreibung | Höhe mm | VK zzgl. MwSt. |
| CDF2 | 2 Hängeregistraturschubladen | 711 | 619,00 € |
| CDF3 | 3 Hängeregistraturschubladen | 1016 | 729,00 € |
| CDF4 | 4 Hängeregistraturschubladen | 1321 | 769,00 € |
| VAR13280GM | Magnetische Vliesakustikrückwand 7 mm | 1321 | 209,00 € |

Flügeltürenschränk



Flügeltürenschränk UNIVERSAL
 | Komplett geschweißter Korpus
 | Klappgriff mit Zylinderschloss
 | Dreipunkt-Schließmechanismus
 | Kapazität eines Fachbodens bei gleichmäßig verteilter Last: 75 kg
 | Inkl. 2 Schlüssel

Starter Flügeltürenschränk Toolless
 | Zylinderschloss inkl. 2 Schlüssel
 | Dreipunkt-Schließmechanismus
 | Kapazität eines Fachbodens bei gleichmäßig verteilter Last: 40 kg
 | Einfaches Stecksystem
 | Montage erfolgt kundenseitig

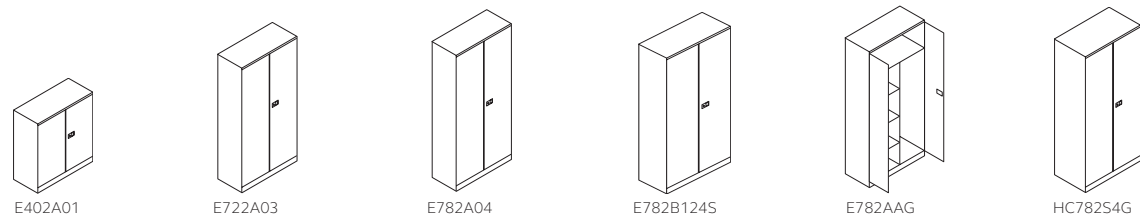

| Flügeltürenschränk UNIVERSAL | | | | | | |
|------------------------------|-----------------|--|---------|-----------|----------|----------------|
| Artikelnummer | | Beschreibung | Höhe mm | Breite mm | Tiefe mm | VK zzgl. MwSt. |
| lackierte Böden | verzinkte Böden | | | | | |
| E402B81S* | | mit 1 Fachboden für 2 Ordnerhöhen | 1000 | 800 | 400 | 359,00 € |
| E782B84S* | | mit 4 Fachböden für 5 Ordnerhöhen | 1950 | 800 | 400 | 439,00 € |
| E1988P1 | | Fachboden mit Lateralhängevorrichtung | 23 | 795 | 353 | 49,00 € |
| E402A01 | E402A01G | mit 1 Fachboden für 2 Ordnerhöhen | 1000 | 914 | 400 | 359,00 € |
| E722A03 | E722A03G | mit 3 Fachböden für 4 Ordnerhöhen | 1806 | 914 | 400 | 419,00 € |
| E782A04B6 | | mit 4 Fachböden für 5 Ordnerhöhen | 1950 | 600 | 400 | 419,00 € |
| E782A04 | E782A04G | mit 4 Fachböden für 5 Ordnerhöhen | 1950 | 914 | 400 | 449,00 € |
| E198P1 | E198GP1 | Fachboden mit Lateralhängevorrichtung | 23 | 909 | 353 | 39,00 € |
| E782AAG | | mit Garderobeneinsatz* ¹ | 1950 | 914 | 400 | 489,00 € |
| MSDIV354P2 | | Buchstützen für T 400 mm, VE = 2 Stück | 210 | 50 | - | 39,00 € |
| | KC782A4S* | mit 4 Fachböden für 5 Ordnerhöhen | 1950 | 914 | 600 | 689,00 € |
| E782B124S* | | mit 4 Fachböden für 5 Ordnerhöhen | 1950 | 1200 | 400 | 529,00 € |
| E19812P1 | | Fachboden mit Lateralhängevorrichtung | 23 | 1195 | 353 | 49,00 € |
| | HC782S124S* | mit 4 Fachböden für 5 Ordnerhöhen | 1950 | 1200 | 500 | 739,00 € |
| | HC782A124S* | mit 4 Fachböden für 5 Ordnerhöhen | 1950 | 1200 | 600 | 899,00 € |
| | HC782S4G | mit 4 Fachböden für 5 Ordnerhöhen | 1950 | 914 | 500 | 529,00 € |
| | HCSH500G | Fachboden mit Lateralhängevorrichtung | 23 | 909 | 453 | 39,00 € |
| ESLK09 | | Fachbodenverstärkung inkl. 4 verstärkte Träger, maximale Belastbarkeit von 120 kg.** | | | | 29,00 € |

*Nur in der Farbe 645 lichtgrau erhältlich; *¹ Hutboden mit Kleiderstange rechts, Mitteltrennwand, 3 Fachböden links
 **Bei gleichmäßig verteilter Last; geeignet für 914 breite Flügeltürenschränke Universal

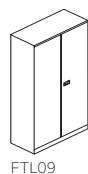

| Starter Flügeltürenschränk Toolless H 1850 mm, B 900 mm, T 400 mm | | |
|---|-----------------------------------|----------------|
| Artikelnummer | Beschreibung | VK zzgl. MwSt. |
| FTL09* | mit 4 Fachböden für 5 Ordnerhöhen | 339,00 € |

*Nur in der Farbe 645 lichtgrau erhältlich

Schiebetürenschränk ECO



| Geringe Stelltiefe | Ergonomische Griffleiste | Zylinderschloss inkl. 2 Schlüssel | Bündig abschließende Laufschielen | Barrierefreies Be- und Entladen | Kapazität eines Fachbodens bei gleichmäßig verteilter Last: 75 kg | Fachböden in schwarz

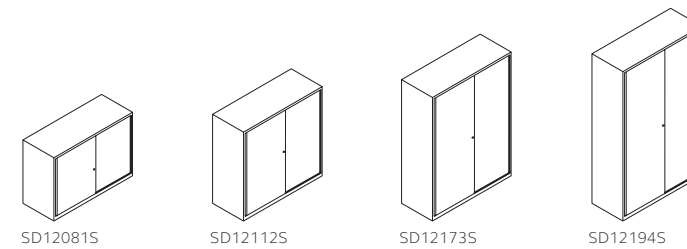

| Schiebetürenschränk ECO B 1200 mm, T 430 mm | | | |
|---|---------------------------------------|---------|----------------|
| Artikelnummer | Beschreibung | Höhe mm | VK zzgl. MwSt. |
| SD12081S* | mit 1 Fachboden für 2 Ordnerhöhen | 839 | 569,00 € |
| SD12112S* | mit 2 Fachböden für 3 Ordnerhöhen | 1181 | 659,00 € |
| SD12173S* | mit 3 Fachböden für 4 Ordnerhöhen | 1637 | 759,00 € |
| SD12194S* | mit 4 Fachböden für 5 Ordnerhöhen | 1980 | 819,00 € |
| SD12BSPS* | Fachboden mit Lateralhängevorrichtung | 27,5 | 39,00 € |

*Nur in der Farbe 645 lichtgrau erhältlich

KLASSISCHER STAURAUM

EuroTambour™



Der Rollladenschrank EuroTambour™ von Bisley kombiniert klassisches und minimalistisches Design mit Zweckmäßigkeit für sichere Aufbewahrung.

KLASSISCHER STAURAUM

EuroTambour™

Der Rollladenschrank EuroTambour™

Für die kostengünstige und effiziente Aufbewahrung von Medien im Format A4 gibt es keine bessere Wahl. Aufgrund seiner komplett im Korpus verlaufenden Rollläden und der geringen Stelltiefe eignet er sich ideal für kleinste Räume.

Ein umfangreiches Ausstattungssortiment ermöglicht eine effiziente Aufbewahrung. Mehrere Schrankhöhen und -breiten ermöglichen optimale Konfigurationen.

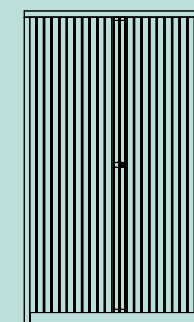
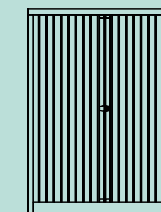
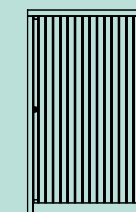

EuroTambour™ B 800 mm



| Rolllade verschwindet vollständig im Korpus | Rolllade öffnet von links nach rechts
| Einpunkt-Schließmechanismus | Inkl. 2 Schlüssel | Höhenausgleichsfüße | Böden verstellbar im Raster von 19 mm | Griffleiste in Rollladenfarbe



| EuroTambour™ B 600 mm, T 430 mm | | | |
|-----------------------------------|------------------------------|------|----------------|
| Artikelnummer | Beschreibung | Höhe | VK zzgl. MwSt. |
| ET40619 | leer zur Selbstkonfiguration | 1980 | 579,00 € |
| ET406194S | 4 Fachböden für 5 OH | 1980 | 639,00 € |
| ET40619WS | Hutboden, Kleiderstange | 1980 | 619,00 € |

| EuroTambour™ B 800 mm, T 430 mm, leer zur Selbstkonfiguration | | | |
|---|------------------------------|------|----------------|
| Artikelnummer | Beschreibung | Höhe | VK zzgl. MwSt. |
| ET40806 | leer zur Selbstkonfiguration | 695 | 449,00 € |
| ET40810 | leer zur Selbstkonfiguration | 1030 | 459,00 € |
| ET40811 | leer zur Selbstkonfiguration | 1181 | 479,00 € |
| ET40813 | leer zur Selbstkonfiguration | 1330 | 499,00 € |
| ET40817 | leer zur Selbstkonfiguration | 1637 | 579,00 € |
| ET40819 | leer zur Selbstkonfiguration | 1980 | 579,00 € |
| ET408TB | Aufsatzschrank 1 OH | 495 | 419,00 € |

| EuroTambour™ B 800 mm, T 430 mm, mit Fachböden | | | |
|--|------------------------|------|----------------|
| Artikelnummer | Beschreibung | Höhe | VK zzgl. MwSt. |
| ET408061S | 1 Fachboden für 1,5 OH | 695 | 449,00 € |
| ET408102S | 2 Fachböden für 2,5 OH | 1030 | 499,00 € |
| ET408112S | 2 Fachböden für 3 OH | 1181 | 509,00 € |
| ET408133S | 3 Fachböden für 3,5 OH | 1330 | 539,00 € |
| ET408173S | 3 Fachböden für 4 OH | 1637 | 599,00 € |
| ET408194S | 4 Fachböden für 5 OH | 1980 | 649,00 € |

EuroTambour™ B 1000 mm



| Rollläden verschwinden vollständig im Korpus | Zueinander schlagende Rollläden
| Einpunkt-Schließmechanismus | Inkl. 2 Schlüssel | Höhenausgleichsfüße | Böden verstellbar im Raster von 19 mm | Griffleiste in Rollladenfarbe

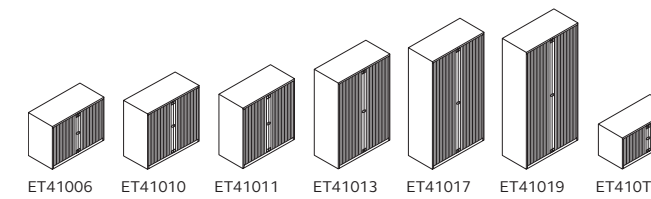

| EuroTambour™ B 1000 mm, T 430 mm, leer zur Selbstkonfiguration | | | |
|--|------------------------------|------|----------------|
| Artikelnummer | Beschreibung | Höhe | VK zzgl. MwSt. |
| ET41006 | leer zur Selbstkonfiguration | 695 | 499,00 € |
| ET41010 | leer zur Selbstkonfiguration | 1030 | 459,00 € |
| ET41011 | leer zur Selbstkonfiguration | 1181 | 539,00 € |
| ET41013 | leer zur Selbstkonfiguration | 1330 | 539,00 € |
| ET41017 | leer zur Selbstkonfiguration | 1637 | 589,00 € |
| ET41019 | leer zur Selbstkonfiguration | 1980 | 619,00 € |
| ET410TB | Aufsatzschrank 1 OH | 495 | 469,00 € |

| EuroTambour™ B 1000 mm, T 430 mm, mit Fachböden | | | |
|---|------------------------|------|----------------|
| Artikelnummer | Beschreibung | Höhe | VK zzgl. MwSt. |
| ET410061S | 1 Fachboden für 1,5 OH | 695 | 489,00 € |
| ET410102S | 2 Fachböden für 2,5 OH | 1030 | 529,00 € |
| ET410112S | 2 Fachböden für 3 OH | 1181 | 559,00 € |
| ET410133S | 3 Fachböden für 3,5 OH | 1330 | 609,00 € |
| ET410173S | 3 Fachböden für 4 OH | 1637 | 649,00 € |
| ET410194S | 4 Fachböden für 5 OH | 1980 | 719,00 € |

EuroTambour™ B 1200 mm



| Rollläden verschwinden vollständig im Korpus | Zueinander schlagende Rollläden
| Einpunkt-Schließmechanismus | Inkl. 2 Schlüssel | Höhenausgleichsfüße | Böden verstellbar im Raster von 19 mm | Griffleiste in Rollladenfarbe

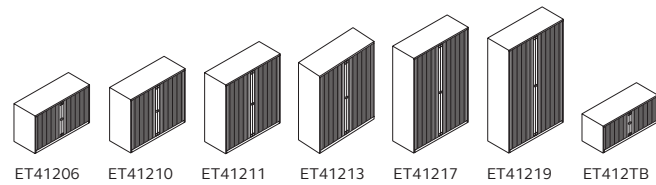

| EuroTambour™ B 1200 mm, T 430 mm, leer zur Selbstkonfiguration | | | |
|--|------------------------------|------|----------------|
| Artikelnummer | Beschreibung | Höhe | VK zzgl. MwSt. |
| ET41206 | leer zur Selbstkonfiguration | 695 | 529,00 € |
| ET41210 | leer zur Selbstkonfiguration | 1030 | 539,00 € |
| ET41211 | leer zur Selbstkonfiguration | 1181 | 569,00 € |
| ET41213 | leer zur Selbstkonfiguration | 1330 | 599,00 € |
| ET41217 | leer zur Selbstkonfiguration | 1637 | 649,00 € |
| ET41219 | leer zur Selbstkonfiguration | 1980 | 689,00 € |
| ET412TB | Aufsatzschrank 1 OH | 495 | 489,00 € |

| EuroTambour™ B 1200 mm, T 430 mm, mit Fachböden | | | |
|---|------------------------|------|----------------|
| Artikelnummer | Beschreibung | Höhe | VK zzgl. MwSt. |
| ET412061S | 1 Fachboden für 1,5 OH | 695 | 529,00 € |
| ET412102S | 2 Fachböden für 2,5 OH | 1030 | 589,00 € |
| ET412112S | 2 Fachböden für 3 OH | 1181 | 619,00 € |
| ET412133S | 3 Fachböden für 3,5 OH | 1330 | 669,00 € |
| ET412173S | 3 Fachböden für 4 OH | 1637 | 719,00 € |
| ET412194S | 4 Fachböden für 5 OH | 1980 | 809,00 € |
| ET41219WP | Garderobeneinsatz | 1980 | 689,00 € |

EuroTambour™ Zubehör



| Umfangreiches Zubehörsortiment für DIN A4
| Kapazität eines Fachbodens bei gleichmäßig verteilter Last:
B 800 mm - 45 kg | B 1000 mm - 55 kg | B 1200 mm - 65 kg | Zubehör aus Stahl ist immer schwarz lackiert

| EuroTambour™ Zubehör | | | | |
|------------------------|---|---|----------------------------|---|
| Abbildung | Artikelnummer | Beschreibung | Breite mm | VK zzgl. MwSt. |
| | ET41219WPPS | Garderobeneinsatz Hutboden mit Kleiderstange und Mitteltrennwand mit 3 Fachböden nur für H 1980 | 1200 | 349,00 € |
| | ET406WSPS | Garderobenset Hutboden mit Kleiderstange | 600 | 49,00 € |
| | ET406SHPS ET408SHPS ET410SHPS ET412SHPS | Fachboden mit Lateralhängevorrichtung | 600 800 1000 1200 | 29,00 € 29,00 € 29,00 € 39,00 € |
| | ET408SSHMDPS ET410SSHMDPS ET412SSHMDPS | Fachboden mit Schlitzen und Lateralhängevorrichtung | 800 1000 1200 | 39,00 € 39,00 € 49,00 € |
| | ET408LRPS ET410LRPS ET412LRPS | Lateralhängevorrichtung | 800 1000 1200 | 29,00 € 29,00 € 29,00 € |
| | ET408RSPS ET410RSPS ET412RSPS | Auszugstablar | 800 1000 1200 | 79,00 € 89,00 € 159,00 € |
| | ET408RFPS ET410RFPS ET412RFPS | Teleskophängerahmen | 800 1000 1200 | 159,00 € 169,00 € 169,00 € |
| | ET408RD4PS ET410RD4PS ET412RD4PS ET4DW4DP3PS | Teleskopschublade Trennplatten (VE = 3 Stück) | 800 1000 1200 - | 179,00 € 189,00 € 189,00 € 29,00 € |
| | TWSHDVP4PS* + TWISP6PS* | Fachbodenteiler aus Stahl (VE = 4 Stück) Zwischenfächer aus Kunststoff (VE = 6 Stück) | - | 59,00 € 49,00 € |
| | MSDIV373P2 | Buchstützen für Fachboden (VE = 2 Stück) | - | 49,00 € |
| | ETCASTORKIT | Rollenuntersatz für Modelle bis H 1030 mm | - | 69,00 € |

*Ausschließlich für Fachböden mit Schlitzen geeignet.

KLASSISCHER STAURAUM

Schubladenschränke



Die klassischen Schubladenschränke sind eine praktische und vielseitige Möglichkeit, den Arbeitsbereich zu organisieren.

Stilvoll und langlebig für den Einsatz im Büro oder Home Office bieten sie Stauraum für Hängeregistraturen und persönliche Dinge.

KLASSISCHER STAURAUM

Schubladenschränke

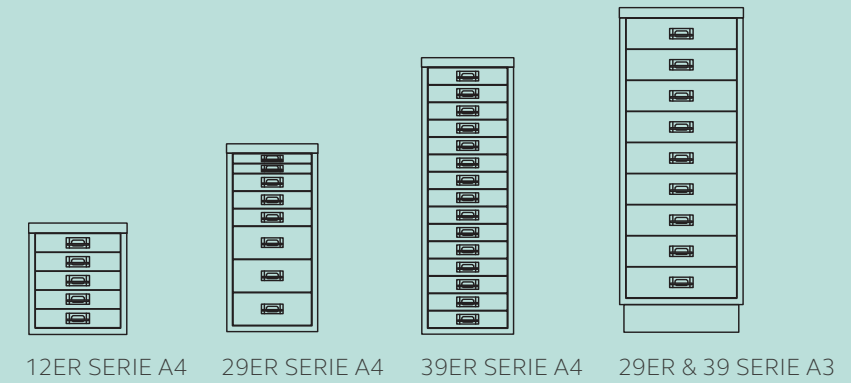

1. MultiDrawer™

Ursprünglich im Jahr 1958 entworfen und 2017 mit dem "Design Guild Mark" ausgezeichnet, kann der MultiDrawer™ zur Organisation aller möglichen Dinge im Haushalt, Büro oder in der Werkstatt verwendet werden. Erhältlich in verschiedenen Schubladenhöhen mit der Möglichkeit, Unterteilungen für die Kleinteileablage einzusetzen.

Der Bisley MultiDrawer™ ist ein Design Klassiker, der so vielseitig wie kultig ist. Kompakt, robust und in einer breiten Farbpalette erhältlich, ist er universell einsetzbar - von Home Office bis zur Werkstatt und allem dazwischen.



2.

2. SCHUBLADENSCHRANK SERIE F

Der vielseitige und abschließbare Schubladenschränk kombiniert die Ablage von Hängeregistratur mit Stauraum für Schreibwaren und Unterlagen, wahlweise mit klassischem Bügelgriff oder glatter Front mit Griffleiste. Passend für A4, Foolscap, American Letter und Dutch Folio.



3.

3. SCHUBLADENSCHRANK PFA & HOME FILER

Ein praktisches und preisgünstiges Einstiegsmodell für die Ablage von Hängeregistratur und weiteren Unterlagen im Büroalltag. Mit Kunststoffgriff oder Griffleiste erhältlich. Passend nur für A4.

MultiDrawer™



| 12er Serie: Nutzung auf dem Schreibtisch mit Bodenschonern | Kleinteileablage | Standardsockel in schwarz | Chrombeschichtete Etikettenhalter mit Griff | Wahlweise mit Zylinderschloss inkl. 2 Schlüssel | Vollauszug mit herausnehmbaren Schubladen



| 12er Serie B 279 mm, Format A4 | | | | | |
|----------------------------------|----------------------------|-------------------|---------|----------|----------------|
| Artikelnummer | Beschreibung | Schubladenhöhe mm | Höhe mm | Tiefe mm | VK zzgl. MwSt. |
| L123 | 3 Schubladen | 87 | 325 | 380 | 169,00 € |
| LA123* | 3 Schubladen, abschließbar | 87 | 325 | 408 | 189,00 € |
| L125 | 5 Schubladen | 51 | 325 | 380 | 179,00 € |

*Nur in den Farben 645 lichtgrau, 633 schwarz und 696 verkehrsweiß erhältlich



| 29er Serie B 279 mm, Format A4 | | | | | |
|----------------------------------|------------------------------------|-------------------|---------|----------|----------------|
| Artikelnummer | Beschreibung | Schubladenhöhe mm | Höhe mm | Tiefe mm | VK zzgl. MwSt. |
| L298 | 2 + 3 + 3 Schubladen | 25, 51, 102 | 590 | 380 | 239,00 € |
| L298S | 2 + 3 + 3 Schubladen mit Sockel | 25, 51, 102 | 670 | 380 | 259,00 € |
| LA298* | 2 + 3 + 3 Schubladen, abschließbar | 25, 51, 102 | 590 | 408 | 279,00 € |
| L296 | 6 Schubladen | 87 | 590 | 380 | 219,00 € |
| L296S | 6 Schubladen mit Sockel | 87 | 670 | 380 | 229,00 € |
| LA296* | 6 Schubladen, abschließbar | 87 | 590 | 408 | 259,00 € |
| L2910 | 10 Schubladen | 51 | 590 | 380 | 229,00 € |
| L2910S | 10 Schubladen mit Sockel | 51 | 670 | 380 | 249,00 € |

*Nur in den Farben 645 lichtgrau, 633 schwarz und 696 verkehrsweiß erhältlich

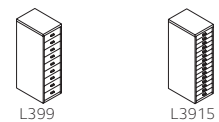

| 39er Serie B 279 mm, T 380 mm, Format A4 | | | | |
|--|--------------------------|-------------------|---------|----------------|
| Artikelnummer | Beschreibung | Schubladenhöhe mm | Höhe mm | VK zzgl. MwSt. |
| L399 | 9 Schubladen | 87 | 860 | 359,00 € |
| L399S | 9 Schubladen mit Sockel | 87 | 940 | 369,00 € |
| L3915 | 15 Schubladen | 51 | 860 | 369,00 € |
| L3915S | 15 Schubladen mit Sockel | 51 | 940 | 379,00 € |



| 29er & 39er Serie B 349 mm, T 432 mm, Format A3 | | | | |
|---|--------------------------|-------------------|---------|----------------|
| Artikelnummer | Beschreibung | Schubladenhöhe mm | Höhe mm | VK zzgl. MwSt. |
| L29A365 | 6 Schubladen mit Sockel | 87 | 670 | 329,00 € |
| L29A310S | 10 Schubladen mit Sockel | 51 | 670 | 359,00 € |
| L39A395 | 9 Schubladen mit Sockel | 87 | 940 | 499,00 € |
| L39A315S | 15 Schubladen mit Sockel | 51 | 940 | 539,00 € |

MultiDrawer™



| Türenschränk inkl. einem Fachboden
| Standardsockel in schwarz
| Zylinderschloss inkl. 2 Schlüssel
| MultiDrawer mit herausnehmbaren Schubladen

| Sortieren und Ordnen mit einer großen Auswahl an Schubladeneinsätzen
| Weitere Unterbauoptionen teilweise werkseitig oder zur Selbstmontage möglich



| Kombischrank H 670 mm, B 700 mm, T 460 mm, Format A4 | | | |
|--|--|-------------------|----------------|
| Artikelnummer | Beschreibung | Schubladenhöhe mm | VK zzgl. MwSt. |
| LKOM* | Abschließbare Flügeltür mit Sockel und 10 Schubladen | 51 | 459,00 € |

*Nur in den Farben 645 lichtgrau, 633 schwarz und 696 verkehrsweiß erhältlich



| Multi Ablageschrank B 349 mm, T 460 mm | | | | |
|--|----------------------|--|---------|----------------|
| Artikelnummer | Beschreibung | | Höhe mm | VK zzgl. MwSt. |
| | rechtsseitig öffnend | linksseitig öffnend | | |
| LS29R* | LS29L* | 29er Serie, abschließbare Flügeltür mit Sockel | 670 | 269,00 € |
| LS39R* | LS39L* | 39er Serie, abschließbare Flügeltür mit Sockel | 940 | 419,00 € |

*Nur in den Farben 645 lichtgrau, 633 schwarz und 696 verkehrsweiß erhältlich

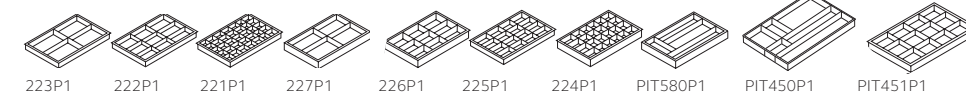

| Schubladeneinsätze | | | | |
|--------------------|-------------------------|----------------|------------------------|----------------|
| Artikelnummer | Beschreibung | Einsatzhöhe mm | Passend für | VK zzgl. MwSt. |
| 223P1 | A4, 4 Fächer | 22 | alle DIN A4 Schubladen | 23,00 € |
| 222P1 | A4, 9 Fächer | 22 | alle DIN A4 Schubladen | 23,00 € |
| 221P1 | A4, 35 Fächer | 22 | alle DIN A4 Schubladen | 23,00 € |
| 227P1 | A4, 4 Fächer | 51 | A4, H 102, 87, 51 mm | 23,00 € |
| 226P1 | A4, 9 Fächer | 51 | A4, H 102, 87, 51 mm | 23,00 € |
| 225P1 | A4, 16 Fächer | 51 | A4, H 102, 87, 51 mm | 23,00 € |
| 224P1 | A4, 24 Fächer | 51 | A4, H 102, 87, 51 mm | 23,00 € |
| PIT580P1 | A4, Schreibwareneinsatz | 51 | A4, H 102, 87, 51 mm | 19,00 € |
| PIT450P1 | A3, Schreibwareneinsatz | 51 | A3, H 87, 51 mm | 19,00 € |
| PIT451P1 | A3, 12 Fächer | 83 | A3, H 87 mm | 19,00 € |

| Unterbauoptionen | | | | | | |
|------------------|-------------|-----------------|--------|------------------------|------------------------|----------------|
| Artikelnummer | werkseitig | Beschreibung | Format | Schrankhöhe 29er Serie | Schrankhöhe 39er Serie | VK zzgl. MwSt. |
| CB5 | - | Rollenuntersatz | A4 | 612 mm | 879 mm | 59,00 € |
| MDSP | Suffix S | Standardsockel | A4 | 670 mm | 940 mm | 19,00 € |
| MDHP | - | Hoher Sockel | A4 | 711 mm | 979 mm | 49,00 € |
| MDFC | Suffix FC | Bodenschoner | A4 | - | - | 9,00 € |
| CB3 | - | Rollenuntersatz | A3 | 612 mm | 879 mm | 69,00 € |
| MDSPA3 | - | Standardsockel | A3 | 670 mm | 940 mm | 29,00 € |
| MDHPA3 | - | Hoher Sockel | A3 | 711 mm | 979 mm | 59,00 € |
| MDFCA3 | Suffix FCA3 | Bodenschoner | A3 | - | - | 9,00 € |

Serie F



| Klassischer Standcontainer für die Ablage von A4 und Foolscap Unterlagen | Griffleiste mit integriertem Etikettenfenster oder verchromter Bügelgriff mit Etikettenhalter | Kugelgelagerte Laufschienen | Ausrollsicherung | Sockel in schwarz | Zentralzylinderschloss | Inkl. 2 Schlüssel

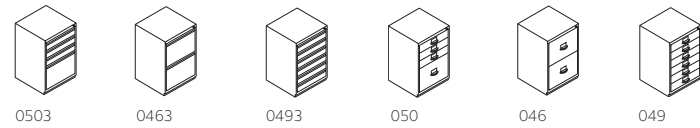

| Serie F H 711 mm, B 470 mm, T 470 mm | | | |
|--|------------|--|----------------|
| Artikelnummer | | Beschreibung | VK zzgl. MwSt. |
| Griffleiste | Bügelgriff | | |
| 0503A | 050A | 1 Hängeregistraturschublade, 3 Universalschubladen | 489,00 € |
| 0463A | 046A | 2 Hängeregistraturschubladen | 519,00 € |
| 0493 | 049 | 6 Universalschubladen | 509,00 € |
| PIT522P1 | | Schreibwareneinsatz | 29,00 € |
| CB1 | | Rollenuntersatz | 59,00 € |

PFA | Home Filer



| Einstiegsmodelle für das Büro und Home Office | PFA: Kunststoffgriff mit Etikettenhalter | Home Filer: Griffleiste | Kugelgelagerte Laufschienen | 80% Schubladenauszug | Zylinderschloss verschließt die Schublade selbst sowie die Schublade darüber | Inkl. 2 Schlüssel

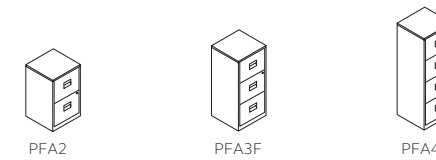

| Hängeregistraturschrank PFA B 413 mm, T 400 mm | | | |
|--|--|---------|----------------|
| Artikelnummer | Beschreibung | Höhe mm | VK zzgl. MwSt. |
| PFA2 | 2 Hängeregistraturschubladen | 672 | 189,00 € |
| PFA2OH | 2 Hängeregistraturschubladen, Bügelgriff aus Eiche | 763 | 219,00 € |
| PFA2SH | 2 Hängeregistraturschubladen, Bügelgriff aus Stahl | 763 | 219,00 € |
| PFA3F | 3 Hängeregistraturschubladen | 1015 | 329,00 € |
| PFA4F | 4 Hängeregistraturschubladen | 1321 | 369,00 € |



| Standbeistellschrank PFA B 413 mm, T 400 mm | | | |
|---|--|---------|----------------|
| Artikelnummer | Beschreibung | Höhe mm | VK zzgl. MwSt. |
| PFA3 | 2 Universalschubladen, 1 Hängeregistraturschublade | 672 | 199,00 € |
| PFA4S | 4 Universalschubladen | 672 | 229,00 € |



| Mobiler Beistellschrank PFA B 413 mm, T 400 mm | | | |
|--|---|---------|----------------|
| Artikelnummer | Beschreibung | Höhe mm | VK zzgl. MwSt. |
| PFAM1S1F | 1 Universalschublade, 1 Hängeregistraturschublade | 529 | 179,00 € |
| PFAM3S | 3 Universalschubladen | 529 | 199,00 € |



| Beistellschrank Home Filer B 413 mm, T 400 mm | | | |
|---|--|---------|----------------|
| Artikelnummer | Beschreibung | Höhe mm | VK zzgl. MwSt. |
| HF2 | 2 Hängeregistraturschubladen | 672 | 219,00 € |
| HF3 | 2 Universalschubladen, 1 Hängeregistraturschublade | 672 | 249,00 € |

| Zubehör | | | |
|---------------|--|----------------|--|
| Artikelnummer | Beschreibung | VK zzgl. MwSt. | |
| PFACASTORPK | Rollenuntersatz für H 672 mm (Gesamthöhe 685 mm) | 19,00 € | |
| DIP | Materialschale | 19,00 € | |

HOME OFFICE



Fern

HOME OFFICE



Hideaway Swing Desk



Bridge



BOB

HOME OFFICE



Unsere klassischen HomeOffice Möbel schaffen sowohl zu Hause, als auch im Büro einen idealen und unverwechselbaren Arbeitsplatz.

HOME OFFICE

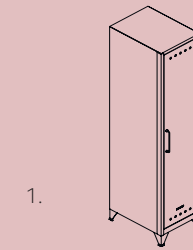

1. Fern

Die elegante Aufbewahrungsserie für Ihr Zuhause. Ob eine schattige Ecke oder eine ungünstige Nische - mit Ihrem neuen Fern, vermitteln Sie einen modernen und industriellen Flair. Durch die breite Auswahl wunderschöner Farbtöne, passt sich Fern jeder Wohnumgebung an und spiegelt Ihre Persönlichkeit wieder. Gestalten Sie Ihren Fern nach Ihrem Geschmack, egal ob einzeln oder in Kombination.

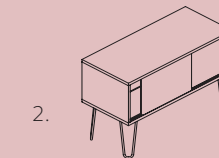

2. Belong

Zu Hause oder im Büro - Belong schafft einen idealen und unverwechselbaren Arbeitsplatz mit persönlicher Note. Das hochwertige Schichtholz aus natürlichen Materialien bildet einen optimalen Kontrast zum Stahl und setzt einen farblichen Akzent in jedem Arbeitsraum.

Bestehend aus 46 neuen Produkten, bietet Belong Flexibilität und Komfort.

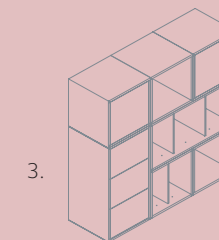

3. BOB

BOB von Bisley ist ein selbstjustierendes, magnetisches, modulares System, das Stauraum neu definiert. Es kombiniert hochwertige Holzmaterialien mit einem makellos klarem Design. In Handarbeit gefertigt, wird es unseren als auch Ihren hohen Ansprüchen gerecht.

Fern



| Dient optimal als moderne Stauraumlösung | Hergestellt aus hochwertigem und nachhaltigem Stahl
 | Komplett verschweißter Korpus | Magnetische Schließung | 16 mm große Design-Lüftungslöcher
 | Mit ca. 140 mm integrierten Füßen

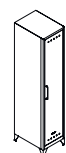

FERLOC3S | FERLOC

| Fern Locker | | | | | |
|---------------|----------------------------------|---------|-----------|----------|----------------|
| Artikelnummer | Beschreibung | Höhe mm | Breite mm | Tiefe mm | VK zzgl. MwSt. |
| FERLOC3S | Inkl. 3 festen Fachböden | 1800 | 380 | 510 | 449,00 € |
| FERLOC | Inkl. Hutboden und Kleiderstange | 1800 | 380 | 510 | 439,00 € |

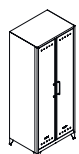

FERMAX

| Fern Maxi | | | | | |
|---------------|--|---------|-----------|----------|----------------|
| Artikelnummer | Beschreibung | Höhe mm | Breite mm | Tiefe mm | VK zzgl. MwSt. |
| FERMAX | Inkl. 1 festem Fachboden und Kleiderstange | 1800 | 700 | 510 | 579,00 € |

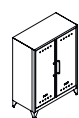

FERMID

| Fern Middle | | | | | |
|---------------|--------------------------|---------|-----------|----------|----------------|
| Artikelnummer | Beschreibung | Höhe mm | Breite mm | Tiefe mm | VK zzgl. MwSt. |
| FERMID | Inkl. 2 festen Fachböden | 1100 | 800 | 400 | 479,00 € |

Fern



| Dient optimal als moderne Stauraumlösung | Hergestellt aus hochwertigem und nachhaltigem Stahl
 | Komplett verschweißter Korpus | Magnetische Schließung | 16 mm große Design-Lüftungslöcher
 | Mit ca. 140 mm integrierten Füßen



FERCAB

| Fern Cabby | | | | | |
|---------------|--|---------|-----------|----------|----------------|
| Artikelnummer | Beschreibung | Höhe mm | Breite mm | Tiefe mm | VK zzgl. MwSt. |
| FERCAB | Inkl. 1 festem Fachboden, Kabeldurchlass und Klett-Kabelhalter | 725 | 1140 | 400 | 469,00 € |



FERMINRH

| Fern Mini | | | | | |
|---------------|--|---------|-----------|----------|----------------|
| Artikelnummer | Beschreibung | Höhe mm | Breite mm | Tiefe mm | VK zzgl. MwSt. |
| FERMINLH | Linksseitig öffnend, inkl. 1 festem Fachboden | 725 | 380 | 400 | 259,00 € |
| FERMINRH | Rechtsseitig öffnend, inkl. 1 festem Fachboden | 725 | 380 | 400 | 259,00 € |

Poise



| Designorientierte Raumgestaltung | Hochwertiges Schichtholz (Plywood) | Ablagefächer aus Stahl

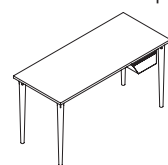

POD1406W

| Poise Schreibtisch T 600 mm | | | | |
|-------------------------------|---|---------|-----------|----------------|
| Artikelnummer | Beschreibung | Höhe mm | Breite mm | VK zzgl. MwSt. |
| POD1406W | Tischplatte in Plywood mit weißer Oberfläche, Tischfüße aus Eiche, Ablagefach aus Stahl | 740 | 1400 | 729,00 € |

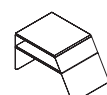

POC1206

| Poise Couchtisch T 600 mm | | | | |
|-----------------------------|--|---------|-----------|----------------|
| Artikelnummer | Beschreibung | Höhe mm | Breite mm | VK zzgl. MwSt. |
| POC1206 | Lackiertes Aluminiumgestell, Ablagefach und Tischplatte in Plywood | 425 | 810 | 619,00 € |

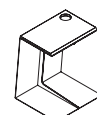

POT

| Poise Beistelltisch T 450 mm | | | | |
|--------------------------------|---|---------|-----------|----------------|
| Artikelnummer | Beschreibung | Höhe mm | Breite mm | VK zzgl. MwSt. |
| POT | Lackiertes Aluminiumgestell, Tischplatte in Plywood mit weißer Oberfläche, inkl. Kaffeehalter, Ablagefläche: 500 x 345 mm | 618 | 500 | 499,00 € |

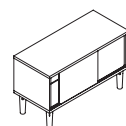

POS1007W

| Poise Sideboard T 450 mm | | | | |
|----------------------------|--|---------|-----------|----------------|
| Artikelnummer | Beschreibung | Höhe mm | Breite mm | VK zzgl. MwSt. |
| POS1007W | Korpus Plywood, Schiebetüren aus Stahl, Füße aus Eiche | 621 | 1000 | 939,00 € |

Montage erfolgt kundenseitig

MultiRange



| Modern und platzsparend | Stahl- oder Holzfüße | Beliebig konfigurierbar

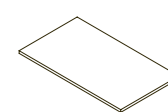

MDTM1006

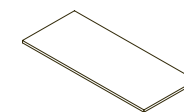

MDTM1406

| MultiDesk Tischplatte T 600 mm | | | | |
|----------------------------------|--|---------|-----------|----------------|
| Artikelnummer | Beschreibung | Höhe mm | Breite mm | VK zzgl. MwSt. |
| MDTM1006 | Melaminharzbeschichtete Tischplatte, Holzdekor | 25 | 1050 | 109,00 € |
| MDTM1406 | Melaminharzbeschichtete Tischplatte, Holzdekor | 25 | 1400 | 189,00 € |
| MDTP1006 | Tischplatte mit weißer Oberfläche, Plywood | 25 | 1050 | 249,00 € |
| MDTP1406 | Tischplatte mit weißer Oberfläche, Plywood | 25 | 1400 | 329,00 € |



MDHLEG



MDWLEG

| MultiDesk Tischfüße H 711 mm | | | VK zzgl. MwSt. |
|--------------------------------|--------------|--|----------------|
| Artikelnummer | Beschreibung | | |
| MDHLEG* | Stahlfuß | | 49,00 € |
| MDWLEG* | Eichenfuß | | 59,00 € |

*Gesamthöhe inkl. Tischplatte beträgt 736 mm



L296



L298



L2910

| MultiDrawer 29er Serie Kompatibel mit Multidesk *, B 279 mm, T 380 mm | | | | |
|---|----------------------|-------------------|---------|----------------|
| Artikelnummer | Beschreibung | Schubladenhöhe mm | Höhe mm | VK zzgl. MwSt. |
| L296* | 6 Schubladen | 87 | 590 | 219,00 € |
| L298* | 2 + 3 + 3 Schubladen | 25,51,102 | 590 | 239,00 € |
| L2910* | 10 Schubladen | 51 | 590 | 229,00 € |
| MDHP* | Hoher Sockel | | 121 | 49,00 € |

*Gesamthöhe inkl. Tischplatte und hohem Sockel beträgt 736 mm

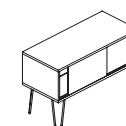

MS1007H

| MultiRange Sideboard T 450 mm | | | | |
|---------------------------------|---|---------|-----------|----------------|
| Artikelnummer | Beschreibung | Höhe mm | Breite mm | VK zzgl. MwSt. |
| MS1007H | Korpus mit Holzdekor, Schiebetüren aus Stahl, Stahlfüße | 752 | 1000 | 629,00 € |

Montage erfolgt kundenseitig

Hideaway | Pal | Shadow



Hideaway Wall
 | Einklappbarer Schreibtisch
 | Perforierte Stahlrückwand
 | Elektrifiziert
 | Zubehör erhältlich

Hideaway Swing Desk
 | 90 ° Winkel ausfahrbar
 | Push-to-open Türen

Shadow
 | Offene und mobile
 Aufbewahrungslösung
 | Ergonomischer Ziehgriff
 | Holzfront und Stahlkorpus

Pal
 | Seitliche Griffleiste
 | Seitlicher Ziehgriff
 | 4 unsichtbare Lenkrollen
 | Sitzkissen in Camira Lucia
 siehe Kapitel „Stoffe“
 | Holzfront
 | Stahlkorpus

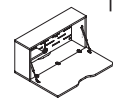

HIC0804EU

| Hideaway Wall B 800 mm, T 230 mm | | | |
|------------------------------------|---|---------|----------------|
| Artikelnummer | Beschreibung | Höhe mm | VK zzgl. MwSt. |
| HIC0804EU | Zusammenklappbarer Schreibtisch mit Holzdekor, inkl. Beleuchtung und 2x USB Anschluss, zur Befestigung an der Wand* | 400 | 669,00 € |

*Wandhalterung ist im Lieferumfang enthalten; Schrauben müssen kundenseitig beschaffen werden

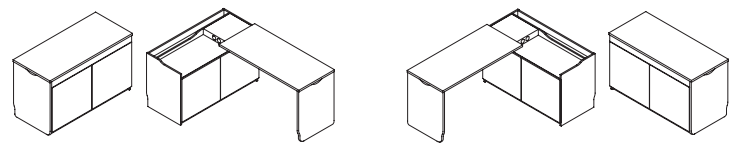

HID1255LEU

HID1255REU

| Hideaway Swing Desk H 743 mm, B 1240 - 1715 mm, T 554 - 1200 mm | | |
|---|--|----------------|
| Artikelnummer | Beschreibung | VK zzgl. MwSt. |
| HID1255L | Schreibtisch rechts nutzbar, Aufbewahrung links nach Öffnung, ohne Elektrifizierung | 1.089,00 € |
| HID1255LEU | Schreibtisch rechts nutzbar, Aufbewahrung links nach Öffnung, Stromanschluss und USB | 1.399,00 € |
| HID1255R | Schreibtisch links nutzbar, Aufbewahrung rechts nach Öffnung, ohne Elektrifizierung | 1.089,00 € |
| HID1255REU | Schreibtisch links nutzbar, Aufbewahrung rechts nach Öffnung, Stromanschluss und USB | 1.399,00 € |

Wählen sie aus 2 Dekoren. Perfect sense finish für den Korpus und Holzdekor für den Tisch in der Farbübersicht.



SH0304W

| Offene Aufbewahrungslösung Shadow B 300 mm, T 475 mm | | | |
|--|--|---------|----------------|
| Artikelnummer | Beschreibung | Höhe mm | VK zzgl. MwSt. |
| SH0304W | Mobile Aufbewahrungslösung, Holzfront, Ziehgriff, auf Rollen | 491 | 209,00 € |

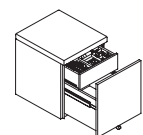

PA0405SW

| Rollcontainer Pal B 420 mm, T 475 mm | | | |
|--|--|---------|----------------|
| Artikelnummer | Beschreibung | Höhe mm | VK zzgl. MwSt. |
| PA0405SW | Rollcontainer inkl. Materialschublade, Sitzkissen integriert | 541 | 469,00 € |

Accessoires Accessoires | Plattform | Mosaic

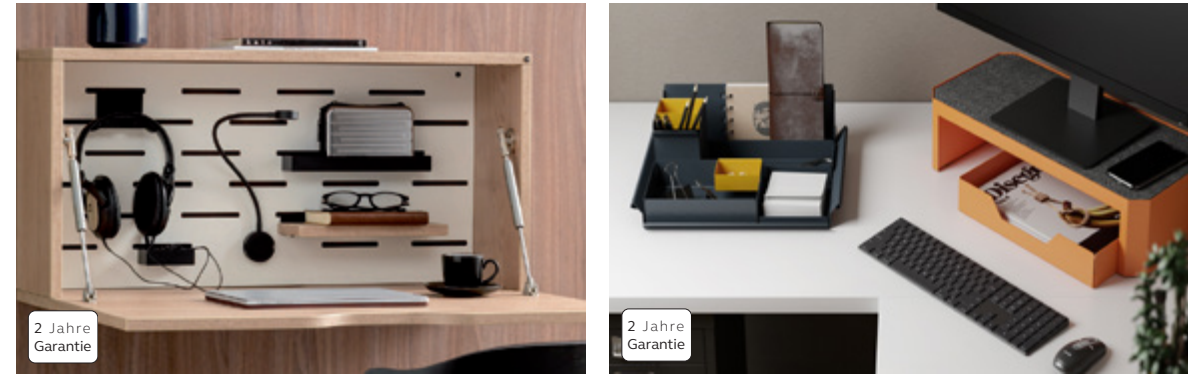

| Ausstattungsmöglichkeiten für individuelle Anforderungen
 | Zubehör in verschiedenen Stahlfarben erhältlich

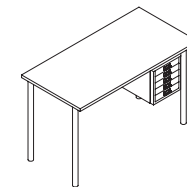

MSLING

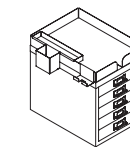

MTTRAY

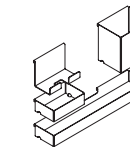

MOHANG

| Accessoires für Multidrawer | | | | | |
|-----------------------------|---|---------|-----------|----------|----------------|
| Artikelnummer | Beschreibung | Höhe mm | Breite mm | Tiefe mm | VK zzgl. MwSt. |
| MSLING | Schreibtischhalterung aus Stahl für die MultiDrawer™ 12er Serie | 410 | 286 | 379 | 69,00 € |
| MTTRAY | Multidrawer Top, A4 aus Stahl | 50 | 280 | 380 | 39,00 € |
| MOHANG* | Set aus 4 hängenden Accessoires aus Stahl | | | | 49,00 € |

*Kompatibel mit MSLING, MTTRAY und Plattform

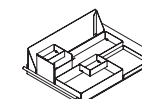

MOLARGE

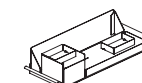

MOSMALL

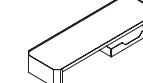

PL7500

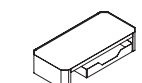

PL500

| Accessoires für den Schreibtisch | | | | | |
|----------------------------------|---|---------|-----------|----------|----------------|
| Artikelnummer | Beschreibung | Höhe mm | Breite mm | Tiefe mm | VK zzgl. MwSt. |
| MOLARGE* | Ablagefläche aus Stahl mit 8 Fächern | 103 | 367 | 267 | 69,00 € |
| MOSMALL* | Ablagefläche aus Stahl mit 6 Fächern | 103 | 367 | 114 | 59,00 € |
| PL750 | Plattform, Monitorerhöhung inkl. Ablagefach | 109 | 750 | 235 | 229,00 € |
| PL500 | Plattform, Monitorerhöhung inkl. Ablagefach | 109 | 500 | 235 | 219,00 € |

*Die Ablage ist in 634 anthrazitgrau, zusätzlich sind zwei Akzentfarben aus der Bisley - Farbpalette wählbar.

Outline



| Elegante Tisch- und Regallösung | Handgeschweißter Stahlrahmen
| Türen mit Push-to-open Mechanismus | Hochwertiges Schichtholz (Plywood) | Fachböden in zahlreichen Holzdekoren erhältlich

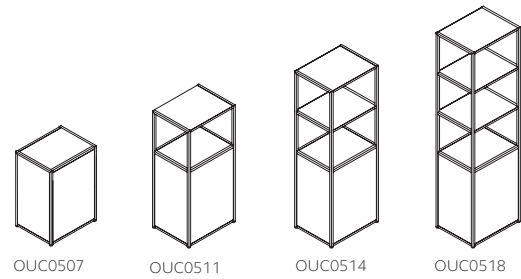

| Outline Holzschrank B 510 mm, T 400 mm | | | | |
|--|---|----------------|---------------|----------------|
| Artikelnummer | Beschreibung | Schrankhöhe mm | Gesamthöhe mm | VK zzgl. MwSt. |
| OUC0507 | Türenschränk, 1 Fachboden | 740 | 740 | 439,00 € |
| OUC0511 | Türenschränk, mit Regaltop, 1 Fachboden | 740 | 1120 | 499,00 € |
| OUC0514 | Türenschränk, mit Regaltop, 2 Fachböden | 740 | 1500 | 559,00 € |
| OUC0518 | Türenschränk, mit Regaltop, 3 Fachböden | 740 | 1880 | 609,00 € |

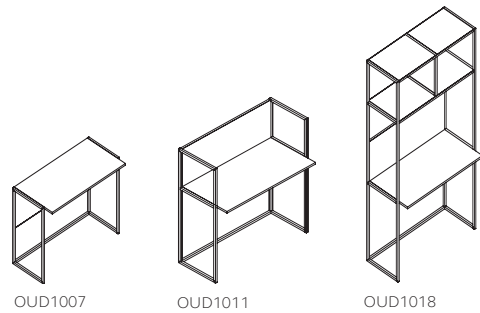

| Outline Schreibtisch B 1000 mm, T 500 mm, Arbeitsfläche: B 960 mm, T 480 mm | | | | |
|---|--|--------------|---------------|----------------|
| Artikelnummer | Beschreibung | Tischhöhe mm | Gesamthöhe mm | VK zzgl. MwSt. |
| OUD1007 | Schreibtisch mit Fußraumbblende | 740 | 740 | 359,00 € |
| OUD1011 | Schreibtisch mit Sichtblende | 740 | 1120 | 469,00 € |
| OUD1018 | Schreibtisch mit Sichtblende, Regaltop | 740 | 1880 | 649,00 € |

Montage erfolgt kundenseitig

Bridge



| Flügeltürenschränke mit höhenverstellbaren Fachböden | 100 % Schubladenauszug bei Schubladen
| Hochwertiges Schichtholz (Plywood)
| Runde Holzgriffmulde | Stahl- oder Holzfront | Runde Füße aus Eiche

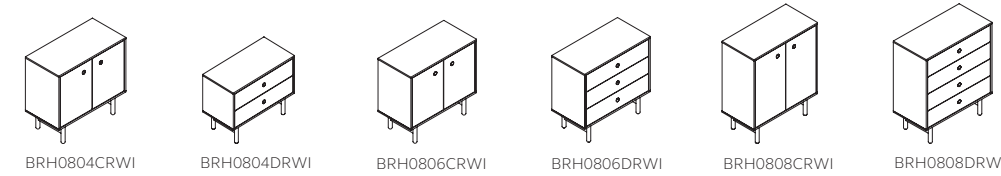

| Home Office Bridge B 800 mm, T 400 mm | | | | |
|---|---|---------|----------------|--|
| Artikelnummer | Beschreibung | Höhe mm | VK zzgl. MwSt. | |
| BRH0804CRWI* | Flügeltürenschränk mit 1 höhenverstellbaren Fachboden | 601 | 659,00 € | |
| BRH0804DRWI* | Schubladenschrank mit 2 Schubladen | 601 | 859,00 € | |
| BRH0806CRWI* | Flügeltürenschränk mit 1 höhenverstellbaren Fachboden | 783 | 709,00 € | |
| BRH0806DRWI* | Schubladenschrank mit 3 Schubladen | 783 | 949,00 € | |
| BRH0808CRWI* | Flügeltürenschränk mit 2 höhenverstellbaren Fachböden | 964 | 839,00 € | |
| BRH0808DRWI* | Schubladenschrank mit 4 Schubladen | 964 | 1.089,00 € | |

* Fügen Sie S für Stahlfronten und W für Holzfronten hinzu

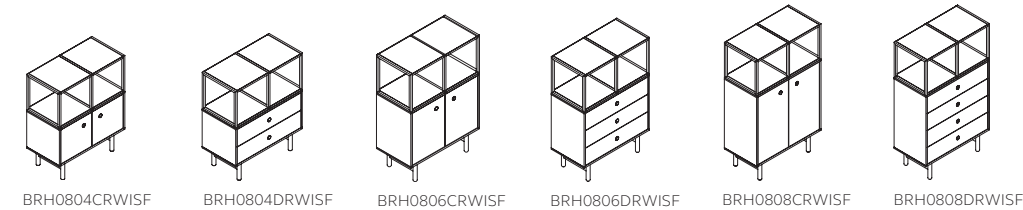

| Home Office Bridge Stahlfronten, mit Regaltop, B 800 mm, T 400 mm | | | | |
|---|---|---------|---------------|----------------|
| Artikelnummer | Beschreibung | Höhe mm | Gesamthöhe mm | VK zzgl. MwSt. |
| BRH0804CRWISF | Flügeltürenschränk mit 1 höhenverstellbaren Fachboden, inkl. Regaltop | 601 | 981 | 839,00 € |
| BRH0804DRWISF | Schubladenschrank mit 2 Schubladen, inkl. Regaltop | 601 | 981 | 1.049,00 € |
| BRH0806CRWISF | Flügeltürenschränk mit 1 höhenverstellbaren Fachboden, inkl. Regaltop | 783 | 1163 | 899,00 € |
| BRH0806DRWISF | Schubladenschrank mit 3 Schubladen, inkl. Regaltop | 783 | 1163 | 1.099,00 € |
| BRH0808CRWISF | Flügeltürenschränk mit 2 höhenverstellbaren Fachböden, inkl. Regaltop | 964 | 1344 | 1.029,00 € |
| BRH0808DRWISF | Schubladenschrank mit 4 Schubladen, inkl. Regaltop | 964 | 1344 | 1.219,00 € |

BOB

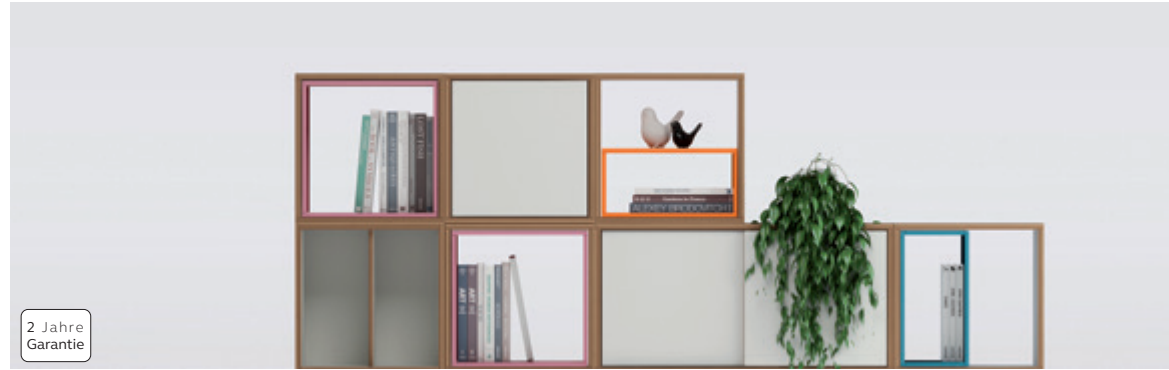

| Vision des preisgekrönten Designers Paul Kelley kombiniert mit Bisleys Stauraum Expertise | Von Hand gefertigt | Selbstjustierendes, magnetisches, modulares System | Einfach und stabiler Klickmechanismus | Hochwertiges Schichtholz (Plywood) in makellosem Design | Mühelos wandelbar in einzigartige Konfigurationen | Zweiseitige Ausrichtung | Türen mit „Push-to-open“ Mechanismus



| BOB | | | | | |
|---------------|--|---------|-----------|----------|----------------|
| Artikelnummer | Beschreibung | Höhe mm | Breite mm | Tiefe mm | VK zzgl. MwSt. |
| BOBSIOB | offen, 1 Fach (keine Fachböden vorgesehen) | 400 | 400 | 380 | 309,00 € |
| BOBSICB | offen, 1 Fach mit Rückwand | 400 | 400 | 380 | 319,00 € |
| BOBSICBS | offen, 1 Fach mit Fachboden und Rückwand | 400 | 400 | 380 | 389,00 € |
| BOBDOCBS | offen, 1 Fach mit 2 Fachböden, Rückwand | 800 | 400 | 380 | 659,00 € |
| BOBSICD | Tür, 1 Fach mit Fachboden | 400 | 400 | 380 | 519,00 € |
| BOBSHELF | Fachboden | 12 | 365 | 330 | 39,00 € |
| BOBDOSD | Schiebetür, 1 Fach | 400 | 800 | 380 | 789,00 € |
| BOBSHELFSM | Fachboden für Nutzung hinter Schiebetüren | 12 | 365 | 311 | 39,00 € |
| BOBDODR | 3 Schubladen | 800 | 400 | 380 | 1.149,00 € |
| BOBHSL | Facheinsatz aus Stahl | 171 | 361 | | 159,00 € |
| BOBFSL | Facheinsatz aus Stahl | 352 | 361 | | 159,00 € |
| BOB08PLINTH | Sockel mit Höhenausgleich | 56 | 780 | | 329,00 € |
| BOB12PLINTH | Sockel mit Höhenausgleich | 56 | 1180 | | 379,00 € |

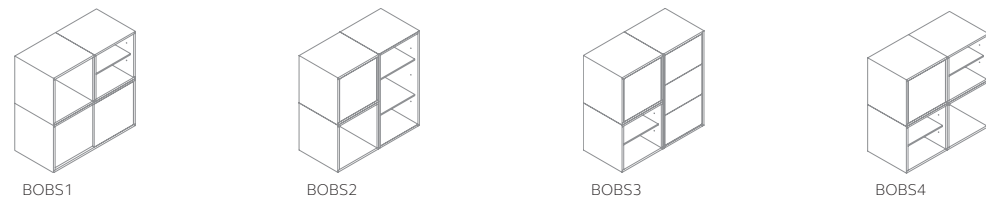

| BOB SMALL H 800 mm, B 800 mm, T 380 mm | | | |
|--|-----------------------------------|--|----------------|
| Artikelnummer | besteht aus | Beschreibung | VK zzgl. MwSt. |
| BOBS1 | BOBSIOB BOBSICBS BOBDOSD | offen, 1 Fach (keine Fachböden vorgesehen) offen, 1 Fach mit Fachboden und Rückwand Schiebetür, 1 Fach | 1.439,00 € |
| BOBS2 | BOBDOCBS BOBSICB BOBSICD | offen, 2 Fachböden, Rückwand offen, 1 Fach mit Rückwand Tür, 1 Fach mit Fachboden | 1.459,00 € |
| BOBS3 | BOBDODR BOBSICD BOBSICBS | 3 Schubladen Tür, 1 Fach mit Fachboden offen, 1 Fach mit Fachboden und Rückwand | 1.979,00 € |
| BOBS4 | BOBSICD 2x BOBSICBS BOBSICB | Tür, 1 Fach mit Fachboden 2x offen, 1 Fach mit Fachboden und Rückwand offen, 1 Fach mit Rückwand | 1.529,00 € |

BOB



| Flexibel und innovativ | Klassisch weiß | Stauraum, Display, Raumteiler

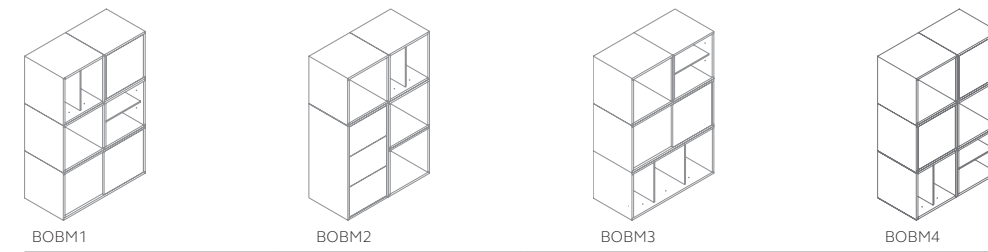

| BOB MEDIUM H 1200 mm, B 800 mm, T 380 mm | | | |
|--|---|---|----------------|
| Artikelnummer | besteht aus | Beschreibung | VK zzgl. MwSt. |
| BOBM1 | 2x BOBSICBS BOBSICD BOBSIOB BOBDOSD | 2x offen, 1 Fach mit Fachboden und Rückwand Tür, 1 Fach mit Fachboden offen, 1 Fach (keine Fachböden vorgesehen) Schiebetür, 1 Fach | 2.129,00 € |
| BOBM2 | BOBDODR 2x BOBSIOB BOBSICBS BOBSICB | 3 Schubladen offen, 1 Fach (keine Fachböden vorgesehen) offen, 1 Fach mit Fachboden und Rückwand offen, 1 Fach mit Rückwand | 2.269,00 € |
| BOBM3 | BOBSIOB BOBSICBS BOBDOSD BOBDOCBS | offen, 1 Fach (keine Fachböden vorgesehen) offen, 1 Fach mit Fachboden und Rückwand Schiebetür, 1 Fach offen, 1 Fach mit 2 Fachböden, Rückwand | 1.869,00 € |
| BOBM4 | 2x BOBSICBS 2x BOBSICD BOBSIOB BOBSICB | 2x offen, 1 Fach mit Fachboden und Rückwand 2x Tür, 1 Fach mit Fachboden offen, 1 Fach (keine Fachböden vorgesehen) offen, 1 Fach mit Rückwand | 2.199,00 € |

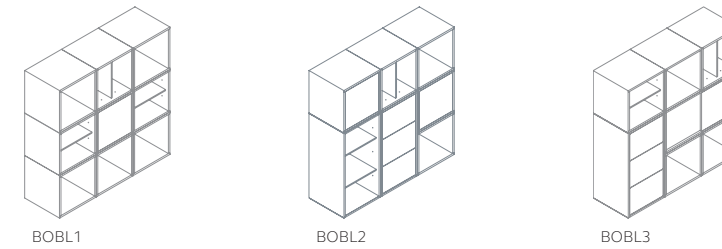

| BOB LARGE H 1200 mm, B 1200 mm, T 380 mm | | | |
|--|---|--|----------------|
| Artikelnummer | besteht aus | Beschreibung | VK zzgl. MwSt. |
| BOBL1 | 5x BOBSIOB BOBSICD 3x BOBSICBS | 5x offen, 1 Fach (keine Fachböden vorgesehen) Tür, 1 Fach mit Fachboden 3x offen, 1 Fach mit Fachboden und Rückwand | 2.809,00 € |
| BOBL2 | BOBDODR BOBDOCBS 2x BOBSICD 2x BOBSIOB BOBSICBS | 3 Schubladen offen, 1 Fach mit 2 Fachböden, Rückwand 2x Tür, 1 Fach mit Fachboden 2x offen, 1 Fach (keine Fachböden vorgesehen) offen, 1 Fach mit Fachboden und Rückwand | 3.879,00 € |
| BOBL3 | BOBDODR BOBDOSD 2x BOBSIOB 2x BOBSICBS BOBSICB | 3 Schubladen Schiebetür, 1 Fach 2x offen, 1 Fach (keine Fachböden vorgesehen) 2x offen, 1 Fach mit Fachboden und Rückwand offen, 1 Fach mit Rückwand | 3.279,00 € |

FACHSPEZIFISCHER STAURAUM



Einige Dokumente benötigen ihre eigene Art von Ablagesystem. Bisley liefert genau das - Unser hochwertiger Stauraum organisiert und schützt fachspezifische Medien wie Karteikarten und großformatige Pläne.

FACHSPEZIFISCHER STAURAUM



1.

1. PLAN- & ZEICHNUNGSSCHRANK

Eine flexible Option für die Ablage großer Dokumente: Der Planschrank ist erhältlich für die Formate DIN A0 und A1 und besteht aus stapelbaren Schubladenmodulen. Somit sind Varianten mit 5, 10 oder 15 Schubladen möglich.



2.

2. KARTEISCHRANK

Karteischränke bieten eine perfekte Möglichkeit, um Karteikarten schnell und ordentlich zu verstauen. Die einzelnen Schubladen können bei Bedarf auch weiter unterteilt werden, so dass eine klare Struktur entsteht. Durch die verstärkte Schubladenfront und eine durchgehende Griffleiste wird außerdem eine optimale Nutzung sichergestellt.

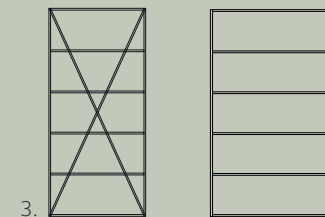

3.

3. REGALSYSTEME

Die Regalsysteme sind ideal für Büroräume, für Zuhause und für Werkstattbereiche geeignet. Für die klassische Archivierung können Sie die Fachböden Ordner und Archivboxen im Format A4 und Foolscap aufnehmen. Durch den ungelochten Rahmen und das schlichte, elegante Design eignen sich die Regale auch optimal für Zuhause. Die Schraub- und Steckregalsysteme bieten durch die hohe Fachbodenbelastbarkeit auch eine Lagerung schwererer Gegenstände. Zusätzlich können Sie aus lackierten und verzinkten Fachböden wählen.

Plan- & Zeichnungsschrank



| Bis zu 15 Schubladen Ablagekapazität | 2 verchromte Etikettenhalter je Schublade | Schubladen sind mit Niederhaltern ausgestattet | Doppelt kugelgelagerte Auszüge | 80% Schubladenauszug mit Ausrollversicherung | Zentralverriegelung inkl. 2 Schlüssel | Schubladeninnenhöhe 48 mm | Geschlitzte Schubladenböden für Fachteiler | Schwarz lackierter Sockel | Suffix C für gleichfarbigen Sockel in Korpusfarbe

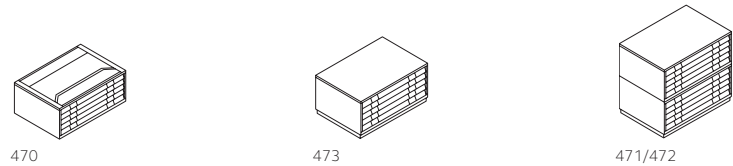

| Plan- & Zeichnungsschrank DIN A1 B 1010 mm, T 691 mm | | | |
|--|----------------------------------|---------|----------------|
| Artikelnummer | Beschreibung | Höhe mm | VK zzgl. MwSt. |
| 470 | Aufbauset, 5 Schubladen | 406 | 1.189,00 € |
| 471 | 5 Schubladen, mit Top | 431 | 1.309,00 € |
| 472 | 5 Schubladen, mit Sockel | 483 | 1.289,00 € |
| 473 | 5 Schubladen, mit Sockel und Top | 508 | 1.389,00 € |
| PFD | Fachteiler, VE = 2 Stück | - | 9,00 € |

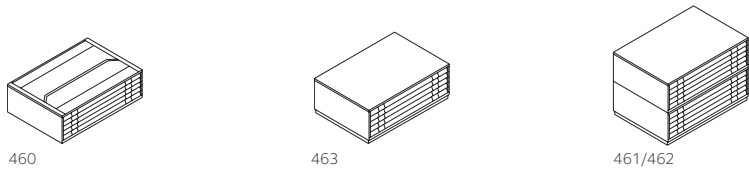

| Plan- & Zeichnungsschrank DIN A0 B 1359 mm, T 927 mm | | | |
|--|----------------------------------|---------|----------------|
| Artikelnummer | Beschreibung | Höhe mm | VK zzgl. MwSt. |
| 460 | Aufbauset, 5 Schubladen | 406 | 1.279,00 € |
| 461 | 5 Schubladen, mit Top | 431 | 1.569,00 € |
| 462 | 5 Schubladen, mit Sockel | 483 | 1.549,00 € |
| 463 | 5 Schubladen, mit Sockel und Top | 508 | 1.659,00 € |
| PFD | Fachteiler, VE = 2 Stück | - | 9,00 € |

Karteischrank



| 1 Trennplatte je Bahn | Griffleiste mit mindestens 2 großen Etikettenfenstern pro Schublade | Kugelgelagerte Teleskopschienen | Ausrollversicherung | Zylinderschloss inkl. zwei Schlüssel | Doppelauszugsperre & Vollauszug | Karteistützen in schwarz



| Karteischrank DIN A5 | | | | | |
|------------------------|---|---------|-----------|----------|----------------|
| Artikelnummer | Beschreibung | Höhe mm | Breite mm | Tiefe mm | VK zzgl. MwSt. |
| KS24* | doppelbahig, 4 Schubladen, DIN A5 | 915 | 570 | 622 | 669,00 € |
| KS26* | doppelbahig, 6 Schubladen, DIN A5 | 1321 | 570 | 622 | 929,00 € |
| KST2A5P10 | Karteistützen für KS24 & KS26, VE = 10 Stk. | - | - | - | 29,00 € |
| DF6 | dreibahig, 6 Schubladen, DIN A5 | 1321 | 800 | 622 | 1.289,00 € |
| CPDF6P10 | Karteistützen, VE = 10 Stück | - | - | - | 69,00 € |

*Nur in der Farbe 645 lichtgrau und 625 reinweiß erhältlich

System Büroregal



| Einfaches Stecksystem | Kreuzdiagonalen müssen kundenseitig genietet werden | Komplett lichtgrau glattlackiert | Schnelle und leichte Montage | Fachböden verstellbar im Raster von 20 mm | Tragkraft pro Fachboden bei gleichmäßig verteilter Last: 90 kg

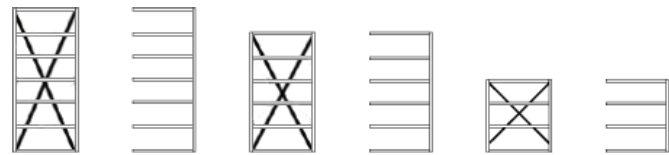

| System Büroregal | | | | | | |
|------------------|-----------|-------------------------------------|---------|-----------|----------------|----------|
| Artikelnummer | | Beschreibung | Höhe mm | Breite mm | VK zzgl. MwSt. | |
| T 300 mm | T 400 mm | | | | T 300 mm | T 400 mm |
| 08BRSTK34 | 08BRSTK44 | Grundregal mit 4 Fachböden für 3 OH | 1112 | 832 | 329,00 € | 359,00 € |
| 08BREXK34 | 08BREXK44 | Anbauregal mit 4 Fachböden für 3 OH | 1112 | 800 | 279,00 € | 299,00 € |
| BRCBK308 | | 1 Kreuzdiagonale | | | 19,00 € | |
| 08BRSTK36 | 08BRSTK46 | Grundregal mit 6 Fachböden für 5 OH | 1832 | 832 | 389,00 € | 429,00 € |
| 08BREXK36 | 08BREXK46 | Anbauregal mit 6 Fachböden für 5 OH | 1832 | 800 | 319,00 € | 349,00 € |
| BRCBK608 | | 1 Kreuzdiagonale | | | 19,00 € | |
| 08BRSTK37 | 08BRSTK47 | Grundregal mit 7 Fachböden für 6 OH | 2192 | 832 | 439,00 € | 469,00 € |
| 08BREXK37 | 08BREXK47 | Anbauregal mit 7 Fachböden für 6 OH | 2192 | 800 | 339,00 € | 389,00 € |
| BRCBK708 | | 1 Kreuzdiagonale | | | 29,00 € | |
| 10BRSTK34 | 10BRSTK44 | Grundregal mit 4 Fachböden für 3 OH | 1112 | 1032 | 349,00 € | 379,00 € |
| 10BREXK34 | 10BREXK44 | Anbauregal mit 4 Fachböden für 3 OH | 1112 | 1000 | 289,00 € | 319,00 € |
| BRCBK310 | | 1 Kreuzdiagonale | | | 19,00 € | |
| 10BRSTK36 | 10BRSTK46 | Grundregal mit 6 Fachböden für 5 OH | 1832 | 1032 | 399,00 € | 439,00 € |
| 10BREXK36 | 10BREXK46 | Anbauregal mit 6 Fachböden für 5 OH | 1832 | 1000 | 329,00 € | 369,00 € |
| BRCBK610 | | 1 Kreuzdiagonale | | | 19,00 € | |
| 10BRSTK37 | 10BRSTK47 | Grundregal mit 7 Fachböden für 6 OH | 2192 | 1032 | 439,00 € | 489,00 € |
| 10BREXK37 | 10BREXK47 | Anbauregal mit 7 Fachböden für 6 OH | 2192 | 1000 | 359,00 € | 399,00 € |
| BRCBK710 | | 1 Kreuzdiagonale | | | 29,00 € | |
| 12BRSTK34 | 12BRSTK44 | Grundregal mit 4 Fachböden für 3 OH | 1112 | 1232 | 359,00 € | 389,00 € |
| 12BREXK34 | 12BREXK44 | Anbauregal mit 4 Fachböden für 3 OH | 1112 | 1200 | 299,00 € | 329,00 € |
| BRCBK312 | | 1 Kreuzdiagonale | | | 19,00 € | |
| 12BRSTK36 | 12BRSTK46 | Grundregal mit 6 Fachböden für 5 OH | 1832 | 1232 | 429,00 € | 479,00 € |
| 12BREXK36 | 12BREXK46 | Anbauregal mit 6 Fachböden für 5 OH | 1832 | 1200 | 359,00 € | 409,00 € |
| BRCBK612 | | 1 Kreuzdiagonale | | | 19,00 € | |
| 12BRSTK37 | 12BRSTK47 | Grundregal mit 7 Fachböden für 6 OH | 2192 | 1232 | 479,00 € | 529,00 € |
| 12BREXK37 | 12BREXK47 | Anbauregal mit 7 Fachböden für 6 OH | 2192 | 1200 | 399,00 € | 449,00 € |
| BRCBK712 | | 1 Kreuzdiagonale | | | 39,00 € | |

Bei jedem zweiten Anbauregal muss eine zusätzliche Kreuzdiagonale verbaut werden
OH = Ordnerhöhe

System Universalregal



| Einfaches Stecksystem | Komplett lichtgrau glattlackiert | Schnelle und leichte Montage | Fachböden verstellbar im Raster von 20 mm | Tragkraft pro Fachboden bei gleichmäßig verteilter Last: 70 kg



| System Universalregal | | | | | | |
|-----------------------|-----------------|------------------|-----------|----------|-----------------|-----------------|
| Artikelnummer | | Beschreibung | Breite mm | Tiefe mm | VK zzgl. MwSt. | |
| 5 OH, H 1832 mm | 6 OH, H 2192 mm | | | | 5 OH, H 1832 mm | 6 OH, H 2192 mm |
| 0818ESSTK305S | 0822ESSTK306S | Grundregal | 832 | 300 | 329,00 € | 359,00 € |
| 0818ESEXK305S | 0822ESEXK306S | Anbauregal | 800 | 300 | 289,00 € | 309,00 € |
| 0818ESSTK365S | 0822ESSTK366S | Grundregal | 832 | 360 | 339,00 € | 369,00 € |
| 0818ESEXK365S | 0822ESEXK366S | Anbauregal | 800 | 360 | 299,00 € | 319,00 € |
| 0818ESSTK405S | 0822ESSTK406S | Grundregal | 832 | 400 | 349,00 € | 389,00 € |
| 0818ESEXK405S | 0822ESEXK406S | Anbauregal | 800 | 400 | 309,00 € | 339,00 € |
| 0818ESSTK465S | 0822ESSTK466S | Grundregal | 832 | 460 | 359,00 € | 399,00 € |
| 0818ESEXK465S | 0822ESEXK466S | Anbauregal | 800 | 460 | 319,00 € | 349,00 € |
| 08ESEBK | | 1 Kreuzdiagonale | 800 | - | 19,00 € | |
| 1018ESSTK305S | 1022ESSTK306S | Grundregal | 1032 | 300 | 339,00 € | 379,00 € |
| 1018ESEXK305S | 1022ESEXK306S | Anbauregal | 1000 | 300 | 299,00 € | 329,00 € |
| 1018ESSTK365S | 1022ESSTK366S | Grundregal | 1032 | 360 | 349,00 € | 389,00 € |
| 1018ESEXK365S | 1022ESEXK366S | Anbauregal | 1000 | 360 | 309,00 € | 339,00 € |
| 1018ESSTK405S | 1022ESSTK406S | Grundregal | 1032 | 400 | 359,00 € | 399,00 € |
| 1018ESEXK405S | 1022ESEXK406S | Anbauregal | 1000 | 400 | 319,00 € | 349,00 € |
| 1018ESSTK465S | 1022ESSTK466S | Grundregal | 1032 | 460 | 369,00 € | 399,00 € |
| 1018ESEXK465S | 1022ESEXK466S | Anbauregal | 1000 | 460 | 319,00 € | 349,00 € |
| 10ESEBK | | 1 Kreuzdiagonale | 1000 | - | 19,00 € | |

Bei jedem zweiten Anbauregal muss eine zusätzliche Kreuzdiagonale verbaut werden

| Zubehör H 27 mm | | | | | |
|-------------------|---------------|------------------------------------|----------|----------------|---------------|
| Artikelnummer | | Beschreibung | Tiefe mm | VK zzgl. MwSt. | |
| für B 800 mm | für B 1000 mm | | | für B 800 mm | für B 1000 mm |
| 08SH30P1PS | 10SH30P1PS | Fachboden System Büroregal / LIGHT | 300 | 29,00 € | 39,00 € |
| 08SH36P1PS | 10SH36P1PS | Fachboden System Büroregal / LIGHT | 360 | 29,00 € | 39,00 € |
| 08SH40P1PS | 10SH40P1PS | Fachboden System Büroregal / LIGHT | 400 | 39,00 € | 39,00 € |
| 08SH46P1PS | 10SH46P1PS | Fachboden System Büroregal / LIGHT | 460 | 39,00 € | 49,00 € |

Aktenregal

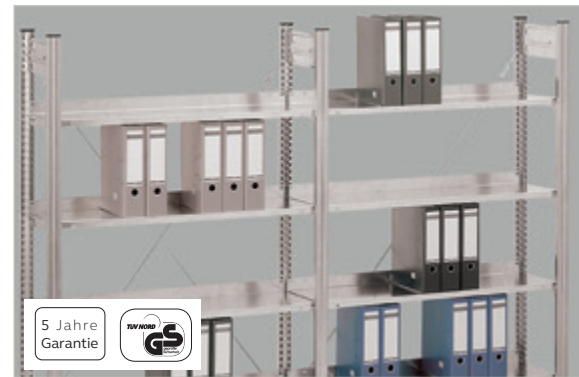

- | Einfaches Stecksystem
- | Schnelle und leichte Montage
- | Kreuzdiagonalen müssen kundenseitig genietet werden
- | Komplett lichtgrau glattlackiert
- | Fachböden verstellbar im Raster von 25 mm
- | Tragkraft pro Fachboden bei gleichmäßig verteilter Last: bis zu 90 kg
- | Böden mit hinterer Abschlagskante (H 25 mm) bzw. mit Mittelanschlagsbügel (doppelseitig)

Fachbodenregal



- | Einfaches Stecksystem
- | Schnelle und leichte Montage
- | Verzinkte Oberfläche
- | Beliebig erweiterbar
- | Fachböden verstellbar im Raster von 25 mm
- | Tragkraft pro Fachboden bei gleichmäßig verteilter Last: bis zu 240 kg
- | Böden mit hinterer Abschlagskante (H 40 mm)

Aktenregale | einseitig | Wandmontage notwendig | Fachlast 60 kg | T 335 mm

| Artikelnummer | | Beschreibung | Höhe mm | Breite mm | VK zzgl. MwSt. | |
|---------------|-------------|---|---------|-----------|----------------|-----------|
| verzinkt | lichtgrau | | | | verzinkt | lichtgrau |
| ASRG170735FG | ASRG170735F | Grundregal, 5 Fachböden, Kreuzdiagonale | 1750 | 810 | 269,00 € | 339,00 € |
| ASRA170735FG | ASRA170735F | Anbauregal, 5 Fachböden, Diagonale | 1750 | 760 | 199,00 € | 249,00 € |
| ASRG171035FG | ASRG171035F | Grundregal, 5 Fachböden, Kreuzdiagonale | 1750 | 1060 | 279,00 € | 359,00 € |
| ASRA171035FG | ASRA171035F | Anbauregal, 5 Fachböden, Diagonale | 1750 | 1010 | 209,00 € | 269,00 € |
| ASRG200736FG | ASRG200736F | Grundregal, 6 Fachböden, Kreuzdiagonale | 2000 | 812 | 299,00 € | 389,00 € |
| ASRA200736FG | ASRA200736F | Anbauregal, 6 Fachböden, Diagonale | 2000 | 760 | 229,00 € | 289,00 € |
| ASRG201036FG | ASRG201036F | Grundregal, 6 Fachböden, Kreuzdiagonale | 2000 | 1060 | 319,00 € | 409,00 € |
| ASRA201036FG | ASRA201036F | Anbauregal, 6 Fachböden, Diagonale | 2000 | 1010 | 249,00 € | 309,00 € |
| ASRG230737FG | ASRG230737F | Grundregal, 7 Fachböden, Kreuzdiagonale | 2350 | 810 | 349,00 € | 439,00 € |
| ASRA230737FG | ASRA230737F | Anbauregal, 7 Fachböden, Diagonale | 2350 | 760 | 259,00 € | 329,00 € |
| ASRG231037FG | ASRG231037F | Grundregal, 7 Fachböden, Kreuzdiagonale | 2350 | 1060 | 359,00 € | 469,00 € |
| ASRA231037FG | ASRA231037F | Anbauregal, 7 Fachböden, Diagonale | 2350 | 1010 | 279,00 € | 359,00 € |

Aktenregale | doppelseitig | Fachlast 90 kg | T 635 mm

| Artikelnummer | | Beschreibung | Höhe mm | Breite mm | VK zzgl. MwSt. | |
|---------------|-------------|---|---------|-----------|----------------|-----------|
| verzinkt | lichtgrau | | | | verzinkt | lichtgrau |
| ASRG170765FG | ASRG170765F | Grundregal, 5 Fachböden, Traversenverstärkung | 1750 | 810 | 389,00 € | 539,00 € |
| ASRA170765FG | ASRA170765F | Anbauregal, 5 Fachböden, Traversenverstärkung | 1750 | 760 | 329,00 € | 449,00 € |
| ASRG171065FG | ASRG171065F | Grundregal, 5 Fachböden, Traversenverstärkung | 1750 | 1060 | 429,00 € | 569,00 € |
| ASRA171065FG | ASRA171065F | Anbauregal, 5 Fachböden, Traversenverstärkung | 1750 | 1010 | 359,00 € | 489,00 € |
| ASRG200766FG | ASRG200766F | Grundregal, 6 Fachböden, Traversenverstärkung | 2000 | 812 | 449,00 € | 609,00 € |
| ASRA200766FG | ASRA200766F | Anbauregal, 6 Fachböden, Traversenverstärkung | 2000 | 760 | 379,00 € | 519,00 € |
| ASRG201066FG | ASRG201066F | Grundregal, 6 Fachböden, Traversenverstärkung | 2000 | 1060 | 489,00 € | 649,00 € |
| ASRA201066FG | ASRA201066F | Anbauregal, 6 Fachböden, Traversenverstärkung | 2000 | 1010 | 419,00 € | 559,00 € |
| ASRG230767FG | ASRG230767F | Grundregal, 7 Fachböden, Traversenverstärkung | 2350 | 810 | 509,00 € | 699,00 € |
| ASRA230767FG | ASRA230767F | Anbauregal, 7 Fachböden, Traversenverstärkung | 2350 | 760 | 429,00 € | 589,00 € |
| ASRG231067FG | ASRG231067F | Grundregal, 7 Fachböden, Traversenverstärkung | 2350 | 1060 | 549,00 € | 739,00 € |
| ASRA231067FG | ASRA231067F | Anbauregal, 7 Fachböden, Traversenverstärkung | 2350 | 1010 | 469,00 € | 639,00 € |

Zubehör

| Artikelnummer | Beschreibung | VK zzgl. MwSt. |
|---------------|---------------------------|----------------|
| WAG | Wandverankerung, verzinkt | 19,00 € |
| WA | Wandverankerung lichtgrau | 19,00 € |

Fachbodenregale | einseitig | H 2000 mm

| Artikelnummer | Beschreibung | Fachlast | Wandmontage notwendig | Breite mm | Tiefe mm | VK zzgl. MwSt. |
|---------------|-------------------------|----------|-----------------------|-----------|----------|----------------|
| FSRG201035FG | Grundregal, 5 Fachböden | 150 kg | ja | 1060 | 335 | 309,00 € |
| FSRA201035FG | Anbauregal, 5 Fachböden | 150 kg | ja | 1010 | 335 | 239,00 € |
| FSRG201045FG | Grundregal, 5 Fachböden | 145 kg | nein | 1060 | 435 | 339,00 € |
| FSRA201045FG | Anbauregal, 5 Fachböden | 145 kg | nein | 1010 | 435 | 259,00 € |
| FSRG201055FG | Grundregal, 5 Fachböden | 140 kg | nein | 1060 | 535 | 359,00 € |
| FSRA201055FG | Anbauregal, 5 Fachböden | 140 kg | nein | 1010 | 535 | 289,00 € |
| FSRG201065FG | Grundregal, 5 Fachböden | 140 kg | nein | 1060 | 635 | 389,00 € |
| FSRA201065FG | Anbauregal, 5 Fachböden | 140 kg | nein | 1010 | 635 | 309,00 € |
| FSRG201085FG | Grundregal, 5 Fachböden | 130 kg | nein | 1060 | 835 | 449,00 € |
| FSRA201085FG | Anbauregal, 5 Fachböden | 130 kg | nein | 1010 | 835 | 369,00 € |

Fachbodenregale | einseitig | H 2000 mm

| Artikelnummer | Beschreibung | Fachlast | Wandmontage notwendig | Breite mm | Tiefe mm | VK zzgl. MwSt. |
|---------------|-------------------------|----------|-----------------------|-----------|----------|----------------|
| FSRHG201035FG | Grundregal, 5 Fachböden | 220 kg | ja | 1060 | 335 | 329,00 € |
| FSRHA201035FG | Anbauregal, 5 Fachböden | 220 kg | ja | 1010 | 335 | 259,00 € |
| FSRHG201045FG | Grundregal, 5 Fachböden | 225 kg | nein | 1060 | 435 | 359,00 € |
| FSRHA201045FG | Anbauregal, 5 Fachböden | 225 kg | nein | 1010 | 435 | 279,00 € |
| FSRHG201055FG | Grundregal, 5 Fachböden | 230 kg | nein | 1060 | 535 | 389,00 € |
| FSRHA201055FG | Anbauregal, 5 Fachböden | 230 kg | nein | 1010 | 535 | 309,00 € |
| FSRHG201065FG | Grundregal, 5 Fachböden | 240 kg | nein | 1060 | 635 | 419,00 € |
| FSRHA201065FG | Anbauregal, 5 Fachböden | 240 kg | nein | 1010 | 635 | 339,00 € |
| FSRHG201085FG | Grundregal, 5 Fachböden | 230 kg | nein | 1060 | 835 | 479,00 € |
| FSRHA201085FG | Anbauregal, 5 Fachböden | 230 kg | nein | 1010 | 835 | 399,00 € |

Zubehör

| Artikelnummer | Beschreibung | VK zzgl. MwSt. |
|---------------|---------------------------|----------------|
| WAG | Wandverankerung, verzinkt | 19,00 € |

TISCHSYSTEME



Cito

TISCHSYSTEME



Fortis

TISCHSYSTEME



Bisley Tischsysteme vereinen ergonomischen Komfort mit echter Flexibilität. Mit einer vielfältigen Auswahl an Größen und Ausführungen stehen Bisley Tischsysteme für Qualität und hohe Anpassungsfähigkeit.

TISCHSYSTEME

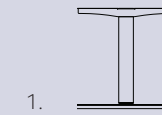

1. E-WONDERTECH | E-STARTERTECH

Die elektrisch höhenstellbaren Gestelle von Bisley machen die ergonomische Gestaltung des Arbeitsplatzes zum Kinderspiel. Durch die vielfältigen Varianten und Kombinationsmöglichkeiten sind die Tische eine komfortable Ergänzung in jeder Büroumgebung.

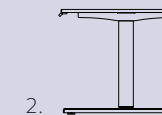

2. TISCHPLATTEN

Kombinieren Sie unsere hochwertigen Gestelle mit einer Vielzahl an unterschiedlichen Tischplatten. Wählen Sie aus einer großen Auswahl an verschiedenen Dekoren aus und gestalten Sie Ihren Arbeitsplatz ganz nach Ihren Wünschen.

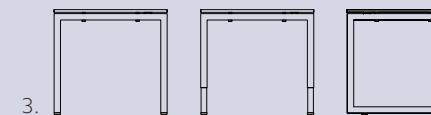

3. CITO

CITO besticht durch innovatives und geradliniges Design, die scheinbar schwebende Tischplatte und das pulverbeschichtete Gestell. Mit nur wenigen Handgriffen ist der Arbeitsplatz einsatzbereit. Bohrhülsen für Zubehör wie Kabelkanal und Fußraumblende sind bereits vorhanden.



4. FORTIS

Fortis steht für Einzigartigkeit. Jede Platte ist mit ihrer natürlichen und massiven Qualität ein Unikat. Unterschiedliche Gestelle aus Stahl können mit einer großen Auswahl an Plattenmaßen beliebig kombiniert werden.

E-StarterTech | E-WonderTech

Tischplatten | Zubehör



E-StarterTech
 | Elektrisch höhenverstellbar
 | Geeignet für Plattenmaße B 1200 - 1600 x T 600 - 800 mm
 | Ein Motor
 | 2 rechteckige Säulen: 40 x 70 / 50 x 80 mm
 | Höchstgeschwindigkeit: 16 mm/s
 | Max. Belastbarkeit: 80 kg
 | Leicht im Gewicht | Schnelle Montage
 | Digitales Display
 | Memory-Funktion - drei mögliche Speichermöglichkeiten
 | Inklusive Kabelklemme
 | Fußtiefe 580 mm

E-WonderTech
 | Elektrisch höhenverstellbar
 | Vormontiertes, einfaches Klappsysteem
 | Breitenverstellbare Plattenträger: B 1040 - 1740 mm
 | Geeignet für Plattenmaße B 1200 - 2000 x T 600 - 800 mm
 | Leichte Rahmenkonstruktion ca. 25 kg
 | Zwei Motoren | Mit Antikollisionssensor
 | 3 rechteckige Säulen: 83 x 53 mm
 | Standby-Leistung: <0.1W
 | Konstante Geschwindigkeit: bis zu 38 mm/s
 | Digitales Display zur metrischen oder imperialen Anzeige | Memory-Funktion - vier mögliche Speichermöglichkeiten
 | Betriebstemperaturbereich: +5°C ~ +45°C
 | Max. Belastbarkeit: 120 kg
 | Fußtiefe 680 mm



| E-StarterTech | | | | | |
|---------------|---------------------------------------|------------|-----------|----------|----------------|
| Artikelnummer | Beschreibung | Höhe mm | Breite mm | Tiefe mm | VK zzgl. MwSt. |
| EST08G* | Elektrisch höhenverstellbares Gestell | 700 - 1120 | 1122 | 500 | 249,00 € |
| EST251206 | Schreibtisch, inkl. Tischplatte 25 mm | 725 - 1145 | 1200 | 600 | 409,00 € |
| EST251406 | Schreibtisch, inkl. Tischplatte 25 mm | 725 - 1145 | 1400 | 600 | 419,00 € |
| EST251606 | Schreibtisch, inkl. Tischplatte 25 mm | 725 - 1145 | 1600 | 600 | 429,00 € |
| EST251408 | Schreibtisch, inkl. Tischplatte 25 mm | 725 - 1145 | 1400 | 800 | 439,00 € |
| EST251608 | Schreibtisch, inkl. Tischplatte 25 mm | 725 - 1145 | 1600 | 800 | 449,00 € |

* Verfügbar nur in schwarz oder verkehrsweiß; HöhenausgleichsfüÙe



| E-WonderTech | | | | | |
|---------------|---------------------------------------|------------|-------------|----------|----------------|
| Artikelnummer | Beschreibung | Höhe mm | Breite mm | Tiefe mm | VK zzgl. MwSt. |
| EWT08G* | Elektrisch höhenverstellbares Gestell | 630 - 1280 | 1040 - 1740 | 550 | 439,00 € |
| EWT251206 | Schreibtisch, inkl. Tischplatte 25 mm | 655 - 1305 | 1200 | 600 | 599,00 € |
| EWT251406 | Schreibtisch, inkl. Tischplatte 25 mm | 655 - 1305 | 1400 | 600 | 609,00 € |
| EWT251606 | Schreibtisch, inkl. Tischplatte 25 mm | 655 - 1305 | 1600 | 600 | 619,00 € |
| EWT251408 | Schreibtisch, inkl. Tischplatte 25 mm | 655 - 1305 | 1400 | 800 | 629,00 € |
| EWT251608 | Schreibtisch, inkl. Tischplatte 25 mm | 655 - 1305 | 1600 | 800 | 639,00 € |
| EWT251808 | Schreibtisch, inkl. Tischplatte 25 mm | 655 - 1305 | 1800 | 800 | 649,00 € |

* Verfügbar nur in schwarz oder verkehrsweiß; HöhenausgleichsfüÙe



Melaminharzbeschichtete Tischplatte
 | Tischplattenstärke 25 mm
 | 2 mm ABS-Kante
 | Große Auswahl an unterschiedlichen Holzdekoren
 | Kompatibel mit allen elektrisch höhenverstellbaren Schreibtischgestellen
 | Beliebig konfigurierbar



Monitorarm
 | Hochbelastbarer Gasfeder-Monitorarm
 | 180° - Rotationsstopp
 | VESA-kompatibel: 75x75, 100x100 mm,
 | Geeignet für Bildschirmgrößen: 17"-45"
 | Gewichtskapazität pro Bildschirm: 13 kg
 | Stärke der Tischplatte: Tüllenbasis: 10 - 40 mm,
 | Tischklemme: 10 - 80 mm

Organisationspanel
 | Einfach adaptierbar an verschiedene Tischgrößen
 | Max. Belastbarkeit: 5 kg | Klammerbefestigung

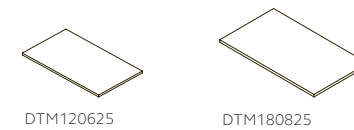

| Tischplatten | | | | | |
|---------------|--------------|---------|-----------|----------|----------------|
| Artikelnummer | Beschreibung | Höhe mm | Breite mm | Tiefe mm | VK zzgl. MwSt. |
| DT251206 | Tischplatte | 25 | 1200 | 600 | 209,00 € |
| DT251406 | Tischplatte | 25 | 1400 | 600 | 219,00 € |
| DT251606 | Tischplatte | 25 | 1600 | 600 | 229,00 € |
| DT251408 | Tischplatte | 25 | 1400 | 800 | 239,00 € |
| DT251608 | Tischplatte | 25 | 1600 | 800 | 249,00 € |
| DT251808 | Tischplatte | 25 | 1800 | 800 | 259,00 € |



| Zubehör | | | | | |
|---------------|---------------------------|---------|-----------|----------|----------------|
| Artikelnummer | Beschreibung | Höhe mm | Breite mm | Tiefe mm | VK zzgl. MwSt. |
| DKK333 | Kabelkanal | 76 | 1400 | 114 | 59,00 € |
| DKKS333 | Kabelkanal | 76 | 600 | 114 | 29,00 € |
| DKS55 | Kabelschlange | 1285 | 67 | 35 | 29,00 € |
| DKA55 | Kabeldurchlass mit Bürste | - | 60 | 60 | 19,00 € |
| SU6433 | Schreibtischunterlage | 2 | 640 | 400 | 29,00 € |
| DOPS396 | Organisationspanel | 477 | 420 | 99 | 39,00 € |
| DMAS55 | Monitorarm Single | 663 | 128 | 587 | 69,00 € |
| DMAD55 | Monitorarm Double | 663 | 1128 | 587 | 99,00 € |

CITO

CITO Zubehör



| Innovatives, geradliniges Design | Scheinbar schwebende Tischplatte 18 mm
 | Werkseitig angebrachte Traversen | Kinderleichte Montage mit nur 4 Schrauben über patentierte Presspassung am Gestell | Quadratisches Rohrgestell 45 x 45 mm | Nivellierfüße mit Filzgleitern
 | Kabelmanagement über werkseitig montierte Kabelklemmen | Dekorauswahl siehe Kapitel „Holzdekore“



740 mm höhenfixes U-Gestell



650-850 mm höhenstellbares U-Gestell



740 mm höhenfixes O-Gestell

| Cito höhenfixes U-Gestell H 740 mm | | | | |
|--|------------------------------------|-----------|----------|----------------|
| Artikelnummer | Beschreibung | Breite mm | Tiefe mm | VK zzgl. MwSt. |
| DUF1208 | Schreibtisch | 1200 | 800 | 519,00 € |
| DUF1608 | Schreibtisch | 1600 | 800 | 559,00 € |
| DUF1808 | Schreibtisch | 1800 | 800 | 599,00 € |
| DUF2008 | Schreibtisch | 2000 | 800 | 619,00 € |
| DUF2208 | Schreibtisch | 2200 | 800 | 649,00 € |
| DUF2012 | Konferenz Tisch Chefarbeitsplatz | 2000 | 1200 | 799,00 € |
| DUF2412 | Konferenz Tisch Chefarbeitsplatz | 2400 | 1200 | 859,00 € |

| Cito höhenstellbares U-Gestell H 650-850 mm | | | | |
|---|------------------------------------|-----------|----------|----------------|
| Artikelnummer | Beschreibung | Breite mm | Tiefe mm | VK zzgl. MwSt. |
| DUH1208 | Schreibtisch | 1200 | 800 | 589,00 € |
| DUH1608 | Schreibtisch | 1600 | 800 | 629,00 € |
| DUH1808 | Schreibtisch | 1800 | 800 | 669,00 € |
| DUH2008 | Schreibtisch | 2000 | 800 | 689,00 € |
| DUH2208 | Schreibtisch | 2200 | 800 | 719,00 € |
| DUH2012 | Konferenz Tisch Chefarbeitsplatz | 2000 | 1200 | 869,00 € |
| DUH2412 | Konferenz Tisch Chefarbeitsplatz | 2400 | 1200 | 929,00 € |

| Cito höhenfixes O-Gestell H 740 mm | | | | |
|--|------------------------------------|-----------|----------|----------------|
| Artikelnummer | Beschreibung | Breite mm | Tiefe mm | VK zzgl. MwSt. |
| DOF1208 | Schreibtisch | 1200 | 800 | 559,00 € |
| DOF1608 | Schreibtisch | 1600 | 800 | 599,00 € |
| DOF1808 | Schreibtisch | 1800 | 800 | 639,00 € |
| DOF2008 | Schreibtisch | 2000 | 800 | 659,00 € |
| DOF2208 | Schreibtisch | 2200 | 800 | 689,00 € |
| DOF2012 | Konferenz Tisch Chefarbeitsplatz | 2000 | 1200 | 849,00 € |
| DOF2412 | Konferenz Tisch Chefarbeitsplatz | 2400 | 1200 | 909,00 € |

| Kabelkanal in anthrazitgrau
 | Fußraumblende in Gestellfarbe mit exklusivem Lochraster | Montage über bereits vorhandene Bohrhülsen

Screen: Auf Anfrage
 | SCA - oberhalb der Tischplatte | SCH - ca. 200 mm unterhalb der Tischplatte | Basic: schallabschirmend durch 3 mm Schaumstoffkaschierung und Stoffbezug | Premium: hohe schallabsorbierende Wirkung durch hochwertiges Akustikabsorbervlies



Kabelkanal



Fußraumblende



SCA (Auf Anfrage)



SCH (Auf Anfrage)

| Cito Kabelkanal | | | |
|-------------------|-----------|----------|----------------|
| Artikelnummer | für Cito | | VK zzgl. MwSt. |
| | Breite mm | Tiefe mm | |
| C12334 | 1200 | 800 | 169,00 € |
| C16334 | 1600 | 800 | 189,00 € |
| C18334 | 1800 | 800 | 199,00 € |
| C20334 | 2000 | 800 | 289,00 € |
| C22334 | 2200 | 800 | 299,00 € |

| Cito Fußraumblende | | | |
|----------------------|-----------|----------|----------------|
| Artikelnummer | für Cito | | VK zzgl. MwSt. |
| | Breite mm | Tiefe mm | |
| S16 | 1600 | 800 | 209,00 € |
| S18 | 1800 | 800 | 229,00 € |
| S20 | 2000 | 800 | 319,00 € |
| S22 | 2200 | 800 | 329,00 € |

Fortis

Gestelle

| **X & O** | H 720 x T 780 mm | Stahl 100 x 40 mm
 | **T** | H 720 x T 950 mm
 | **S1** | H 720 x B 1400 x T 900 mm | Stahl 150 x 50 mm

Platte mit gerader Kante, H 40 mm

| Massive Qualität mit besonders breiten Lamellen und glatter, geschliffener Oberfläche

Platte mit natürlicher Baumkante, H 40 mm

| Schließt seitlich mit einer glatten, geschliffenen, natürlich geformten Baumkante ab - jede Platte ist einzigartig



| Ölauswahl siehe Kapitel „Holzdekore“, 100% Eiche Massivholz
 | Plattenrückseite grundsätzlich mit Stahlprofilen und Entlastungsrillen

| Lieferung kann je nach Art und Menge frei Laderampe erfolgen



Fortis Regular | Rechteckplatte mit gerader Kante | H 760 mm

| Artikelnummer | Beschreibung | Breite mm | Tiefe mm | VK zzgl. MwSt. | | |
|---------------|--|-----------|----------|-----------------|------------|------------|
| | | | | Gestell X, O, T | Gestell SF | Gestell S1 |
| F1207 | mit geölter Oberfläche und gerader Kante | 1200 | 700 | 1.329,00 € | - | - |
| F1608 | mit geölter Oberfläche und gerader Kante | 1600 | 800 | 1.579,00 € | 1.719,00 € | - |
| F1809 | mit geölter Oberfläche und gerader Kante | 1800 | 900 | 1.759,00 € | 1.899,00 € | - |
| F2010 | mit geölter Oberfläche und gerader Kante | 2000 | 1000 | 1.959,00 € | 2.099,00 € | 2.339,00 € |
| F2210 | mit geölter Oberfläche und gerader Kante | 2200 | 1000 | 2.069,00 € | 2.209,00 € | 2.439,00 € |
| F2410 | mit geölter Oberfläche und gerader Kante | 2400 | 1000 | 2.309,00 € | 2.449,00 € | 2.689,00 € |
| F2610 | mit geölter Oberfläche und gerader Kante | 2600 | 1000 | 2.459,00 € | 2.599,00 € | 2.839,00 € |
| F2810 | mit geölter Oberfläche und gerader Kante | 2800 | 1000 | 2.569,00 € | 2.699,00 € | 2.939,00 € |
| F3010 | mit geölter Oberfläche und gerader Kante | 3000 | 1000 | 2.689,00 € | 2.829,00 € | 3.069,00 € |

Fortis Natural | Rechteckplatte mit natürlicher Baumkante | H 760 mm

| Artikelnummer | Beschreibung | Breite* mm | Tiefe mm | VK zzgl. MwSt. | | |
|---------------|--|------------|----------|-----------------|------------|------------|
| | | | | Gestell X, O, T | Gestell SF | Gestell S1 |
| FN1207 | mit geölter Oberfläche und natürlicher Baumkante | 1200 | 700 | 1.359,00 € | - | - |
| FN1608 | mit geölter Oberfläche und natürlicher Baumkante | 1600 | 800 | 1.699,00 € | 1.829,00 € | - |
| FN1809 | mit geölter Oberfläche und natürlicher Baumkante | 1800 | 900 | 1.909,00 € | 2.049,00 € | - |
| FN2010 | mit geölter Oberfläche und natürlicher Baumkante | 2000 | 1000 | 2.149,00 € | 2.279,00 € | 2.519,00 € |
| FN2210 | mit geölter Oberfläche und natürlicher Baumkante | 2200 | 1000 | 2.279,00 € | 2.419,00 € | 2.659,00 € |
| FN2410 | mit geölter Oberfläche und natürlicher Baumkante | 2400 | 1000 | 2.509,00 € | 2.649,00 € | 2.889,00 € |
| FN2610 | mit geölter Oberfläche und natürlicher Baumkante | 2600 | 1000 | 2.739,00 € | 2.869,00 € | 3.109,00 € |
| FN2810 | mit geölter Oberfläche und natürlicher Baumkante | 2800 | 1000 | 2.839,00 € | 2.979,00 € | 3.219,00 € |
| FN3010 | mit geölter Oberfläche und natürlicher Baumkante | 3000 | 1000 | 3.159,00 € | 3.299,00 € | 3.539,00 € |

* Verfügbar nur mit O-Gestell in H 720 x B 600 mm ** Breite +/- 50 mm aufgrund der natürlichen Baumkante

Montage erfolgt kundenseitig

Fortis

Gestelle

| **S1** | H 720 x B 1400 x T 900 mm
 | **S2** | H 720 x B 900 x T 900 mm

Platte mit „Schweizer Kante Premium“, H 30 mm

| Leichte und elegante Optik
 | Ölauswahl siehe Kapitel „Holzdekore“, 100% Eiche Massivholz
 | Unscheinbare, filigrane, jedoch massive Platte
 | Rückseite mit Stahlprofilen und Entlastungsrillen

| Lieferung kann je nach Art und Menge frei Laderampe erfolgen



Fortis Ellipse | Schweizer Kante Premium | H 760 mm

| Artikelnummer | Beschreibung | Breite mm | Tiefe mm | VK zzgl. MwSt. |
|---------------|--|-----------|----------|----------------|
| | | | | Gestell S1 |
| FE2011 | mit geölter Oberfläche und abgeschrägter Kante | 2000 | 1100 | 2.759,00 € |
| FE2211 | mit geölter Oberfläche und abgeschrägter Kante | 2200 | 1100 | 2.849,00 € |
| FE2412 | mit geölter Oberfläche und abgeschrägter Kante | 2400 | 1200 | 3.249,00 € |

Fortis Circle | runde Platte mit Schweizer Kante Premium | H 760 mm

| Artikelnummer | Beschreibung | Durchmesser mm | VK zzgl. MwSt. |
|---------------|--|----------------|----------------|
| | | | Gestell S2 |
| FC10 | mit geölter Oberfläche und abgeschrägter Kante | 1000 | 1.739,00 € |
| FC12 | mit geölter Oberfläche und abgeschrägter Kante | 1200 | 1.979,00 € |

Montage erfolgt kundenseitig

Fortis

Gestell

| **RL** | H 720 mm | Stahl Ø 42 mm (nur in schwarz erhältlich)
 | **HX** | H 1000 mm | Fuß 450 x 700 mm | Stahl 100 x 100 mm
 (nur in blankstahl erhältlich)

Platte mit „Schweizer Kante“, H 36 mm

| Leichte und elegante Optik
 | Geschliffene Oberfläche mit abgerundeten Ecken
 | Trockenrisse, sowie offene Äste, gehören zum natürlichen Erscheinungsbild der Platte

| Dekorauswahl siehe Kapitel „Holzdekore“,
 100 % Eiche Massivholz

| Lieferung kann je nach Art und Menge frei Laderampe erfolgen



RL Gestell

| Fortis Meet Schweizer Kante H 760 mm | | | | |
|--|---|-----------|-------------|------------------------------|
| Artikelnummer | Beschreibung | Breite mm | Tiefe mm | VK zzgl. MwSt. Gestell RL |
| FTT1810 | mit geschliffener Oberfläche und abgerundeten Ecken | 1800 | 950 - 1050 | 2.389,00 € |
| FTT2010 | mit geschliffener Oberfläche und abgerundeten Ecken | 2000 | 950 - 1050 | 2.559,00 € |
| FTT2211 | mit geschliffener Oberfläche und abgerundeten Ecken | 2200 | 1000 - 1100 | 2.819,00 € |
| FTT2411 | mit geschliffener Oberfläche und abgerundeten Ecken | 2400 | 1000 - 1100 | 3.099,00 € |
| FTT2611 | mit geschliffener Oberfläche und abgerundeten Ecken | 2600 | 1000 - 1100 | 3.279,00 € |
| FTT2811 | mit geschliffener Oberfläche und abgerundeten Ecken | 2800 | 1000 - 1100 | 3.479,00 € |
| FTT3011 | mit geschliffener Oberfläche und abgerundeten Ecken | 3000 | 1000 - 1100 | 3.639,00 € |



HX Gestell

| Fortis Stehtisch Rechteckplatte H 1040 mm | | | | |
|---|---|-----------|----------|------------------------------|
| Artikelnummer | Beschreibung | Breite mm | Tiefe mm | VK zzgl. MwSt. Gestell HX |
| FS1408 | Regular, mit geölter Oberfläche und gerader Kante | 1400 | 800 | 1.689,00 € |
| FS1608 | Regular, mit geölter Oberfläche und gerader Kante | 1600 | 800 | 1.839,00 € |
| FS1809 | Regular, mit geölter Oberfläche und gerader Kante | 1800 | 900 | 2.019,00 € |
| FSN1408 | Natural, mit geölter Oberfläche und natürlicher Baumkante | 1400 | 800 | 1.799,00 € |
| FSN1608 | Natural, mit geölter Oberfläche und natürlicher Baumkante | 1600 | 800 | 1.959,00 € |
| FSN1809 | Natural, mit geölter Oberfläche und natürlicher Baumkante | 1800 | 900 | 2.169,00 € |

Montage erfolgt kundenseitig

Tavo

| Zeitloses Design
 | Metallrahmen
 | Quadratische oder runde Platte
 | Montage erfolgt kundenseitig
 | Dekorauswahl siehe Kapitel „Holzdekore“

| Lieferung frei Bordsteinkante



5 Jahre
Garantie



TAVO quadratisch

TAVO rund

| Beistelltisch Tavo | | | | | |
|--------------------|---|---------|-----------|----------|----------------|
| Artikelnummer | Beschreibung | Höhe mm | Breite mm | Tiefe mm | VK zzgl. MwSt. |
| TAQWC | Quadratisch, Dekor weiß, Gestell verchromt | 450 | 430 | 430 | 429,00 € |
| TAQSC | Quadratisch, Dekor schwarz, Gestell verchromt | 450 | 430 | 430 | 429,00 € |
| TAQTC | Quadratisch, Dekor taupe, Gestell verchromt | 450 | 430 | 430 | 469,00 € |
| TAQHC | Quadratisch, Dekor eiche, Gestell verchromt | 450 | 430 | 430 | 509,00 € |
| TARWC | Rund, Dekor weiß, Gestell verchromt | 450 | Ø 430 | | 309,00 € |
| TARSC | Rund, Dekor schwarz, Gestell verchromt | 450 | Ø 430 | | 309,00 € |
| TARTC | Rund, Dekor taupe, Gestell verchromt | 450 | Ø 430 | | 329,00 € |
| TARHC | Rund, Dekor eiche, Gestell verchromt | 450 | Ø 430 | | 349,00 € |

Montage erfolgt kundenseitig

Mehrwecktische

- | Gestell aus Stahl mit dauerhafter und kratzfester Pulverbeschichtung oder verchromt
- | Rahmen 50 x 20 mm, Füße 30 x 30 mm
- | Tischplatte melaminharzbeschichtet, hochabriebsfest in blend- und reflexfreier Mikro-Feinstruktur
- | PVC-Kante 3 mm
- | Vormontiert, einfache Endmontage der Füße mit 4 Schrauben
- | Verstellbare Füße zum Ausgleich von Bodenunebenheiten
- | Dekorauswahl siehe Kapitel „Holzdekore“



| Lieferung frei Bordsteinkante



Rechteck



Rund



Trapez



Halbrund

| Mehrwecktisch H 740 mm | | | | | |
|---|---------------|------------|-----------|----------|----------------|
| Artikelnummer | Beschreibung | Form | Breite mm | Tiefe mm | VK zzgl. MwSt. |
| Plattenhöhe 19 mm, Gestell pulverbeschichtet | | | | | |
| MT0706 | Mehrwecktisch | rechteckig | 700 | 600 | 169,00 € |
| MT1206 | Mehrwecktisch | rechteckig | 1200 | 600 | 189,00 € |
| MT1208 | Mehrwecktisch | rechteckig | 1200 | 800 | 219,00 € |
| MT1407 | Mehrwecktisch | rechteckig | 1400 | 700 | 219,00 € |
| MT1408 | Mehrwecktisch | rechteckig | 1400 | 800 | 229,00 € |
| MT1608 | Mehrwecktisch | rechteckig | 1600 | 800 | 239,00 € |
| MT1808 | Mehrwecktisch | rechteckig | 1800 | 800 | 279,00 € |
| MT2010 | Mehrwecktisch | rechteckig | 2000 | 1000 | 319,00 € |
| MTR06 | Mehrwecktisch | rund | ø 600 | | 199,00 € |
| MTR08 | Mehrwecktisch | rund | ø 800 | | 209,00 € |
| MTR10 | Mehrwecktisch | rund | ø 1000 | | 259,00 € |
| MTR11 | Mehrwecktisch | rund | ø 1100 | | 269,00 € |
| MTR12 | Mehrwecktisch | rund | ø 1200 | | 279,00 € |
| MTT1206 | Mehrwecktisch | Trapez | 1200 | 600 | 209,00 € |
| MTT1407 | Mehrwecktisch | Trapez | 1400 | 700 | 239,00 € |
| MTH1206 | Mehrwecktisch | halbrund | ø 1200 | | 209,00 € |
| MTH1407 | Mehrwecktisch | halbrund | ø 1400 | | 239,00 € |
| Plattenhöhe 25 mm, Gestell verchromt | | | | | |
| MTC250706 | Mehrwecktisch | rechteckig | 700 | 600 | 329,00 € |
| MTC251206 | Mehrwecktisch | rechteckig | 1200 | 600 | 409,00 € |
| MTC251208 | Mehrwecktisch | rechteckig | 1200 | 800 | 449,00 € |
| MTC251407 | Mehrwecktisch | rechteckig | 1400 | 700 | 449,00 € |
| MTC251408 | Mehrwecktisch | rechteckig | 1400 | 800 | 459,00 € |
| MTC251608 | Mehrwecktisch | rechteckig | 1600 | 800 | 499,00 € |
| MTC251808 | Mehrwecktisch | rechteckig | 1800 | 800 | 569,00 € |
| MTC25T1206 | Mehrwecktisch | Trapez | 1200 | 600 | 409,00 € |
| MTC25T1407 | Mehrwecktisch | Trapez | 1400 | 700 | 469,00 € |
| MTC25H1206 | Mehrwecktisch | halbrund | ø 1200 | | 359,00 € |
| MTC25H1407 | Mehrwecktisch | halbrund | ø 1400 | | 459,00 € |
| Plattenhöhe 38 mm, Gestell pulverbeschichtet | | | | | |
| MT381505 | Mehrwecktisch | rechteckig | 1500 | 500 | 269,00 € |
| MT382005 | Mehrwecktisch | rechteckig | 2000 | 500 | 289,00 € |

Mehrwecktische | Klapptische

Klapptisch

- | Einrastfunktion: Verstellsperr im geöffneten und geschlossenen Zustand
- | 4 Auflagepunkte/Abstandhalter für ein sicheres Stapeln der Tische

Stehtisch

- | ø 80 mm Stahlsäule, ø 450 mm Aluminium Gussfuß
- | Abstand zwischen beiden Platten: 300 mm

| Dekorauswahl siehe Kapitel „Holzdekore“

Tischwagen

- | 4 Lenkrollen, Gesamtbelastbarkeit 40 kg
- | Abstand zwischen Fachböden 370 mm bzw. 190 und 150 mm

Tischtransportwagen

- | Gestell aus Stahl, schwarz lackiert, 30 x 30 mm
- | bequemer und sicherer Transport, platzsparende Lagerung
- | 4 Lenkrollen mit Kunststoffbereifung (ø 100 mm)
- | Kapazität 10 Tische, Nutzlast 400 kg

| Lieferung frei Bordsteinkante



Klapptisch



Stehtisch



Tischwagen



Tischtransportwagen

| Klapptisch H 740 mm | | | | | |
|---|--------------|------------|-----------|----------|----------------|
| Artikelnummer | Beschreibung | Form | Breite mm | Tiefe mm | VK zzgl. MwSt. |
| Plattenhöhe 19 mm, Gestell pulverbeschichtet | | | | | |
| KT1206 | Klapptisch | rechteckig | 1200 | 600 | 239,00 € |
| KT1207 | Klapptisch | rechteckig | 1200 | 700 | 259,00 € |
| KT1208 | Klapptisch | rechteckig | 1200 | 800 | 269,00 € |
| KT1407 | Klapptisch | rechteckig | 1400 | 700 | 269,00 € |
| KT1408 | Klapptisch | rechteckig | 1400 | 800 | 269,00 € |
| KT1608 | Klapptisch | rechteckig | 1600 | 800 | 279,00 € |
| Plattenhöhe 19 mm, Gestell verchromt | | | | | |
| KTC1407 | Klapptisch | rechteckig | 1400 | 700 | 379,00 € |
| KTC1607 | Klapptisch | rechteckig | 1600 | 700 | 389,00 € |
| KTCH1407 | Klapptisch | halbrund | ø 1400 | | 379,00 € |
| Plattenhöhe 38 mm, Gestell pulverbeschichtet | | | | | |
| KT381505 | Klapptisch | rechteckig | 1500 | 500 | 339,00 € |
| KT382005 | Klapptisch | rechteckig | 2000 | 500 | 369,00 € |

| Stehtisch H 1100 mm | | | | |
|-----------------------|----------------------|-----------|----------|----------------|
| Artikelnummer | Beschreibung | Breite mm | Tiefe mm | VK zzgl. MwSt. |
| SR106 | Stehtisch, 1 Platte | ø 600 | | 289,00 € |
| SR206 | Stehtisch, 2 Platten | ø 600 | | 299,00 € |

| Tischwagen H 620 mm | | | | |
|-----------------------|----------------------|-----------|----------|----------------|
| Artikelnummer | Beschreibung | Breite mm | Tiefe mm | VK zzgl. MwSt. |
| TW2 | Tischwagen, 2 Ebenen | 550 | 410 | 219,00 € |
| TW3 | Tischwagen, 3 Ebenen | 550 | 410 | 239,00 € |

| Tischtransportwagen H 1140 mm | | | | |
|---------------------------------|---------------------------|-----------|----------|----------------|
| Artikelnummer | Beschreibung | Breite mm | Tiefe mm | VK zzgl. MwSt. |
| TTW | Transportwagen für Tische | 1640 | 730 | 319,00 € |

Appendix

- S. 114 PLANUNGSHILFEN
- S. 114 Essentials
- S. 115 Flügeltürenschränk Universal
- S. 115 Schlossvarianten
- S. 116 FARBPALETTE
- S. 117 HOLZDEKORE
- S. 119 STOFFE
- S. 120 SCHNELLLIEFERPROGRAMM
- S. 122 SERVICE & LOGISTIK



Essentials Planungshilfen



A4 Ordner

| H | B | T |
|--------|-------|--------|
| 318 mm | 75 mm | 280 mm |

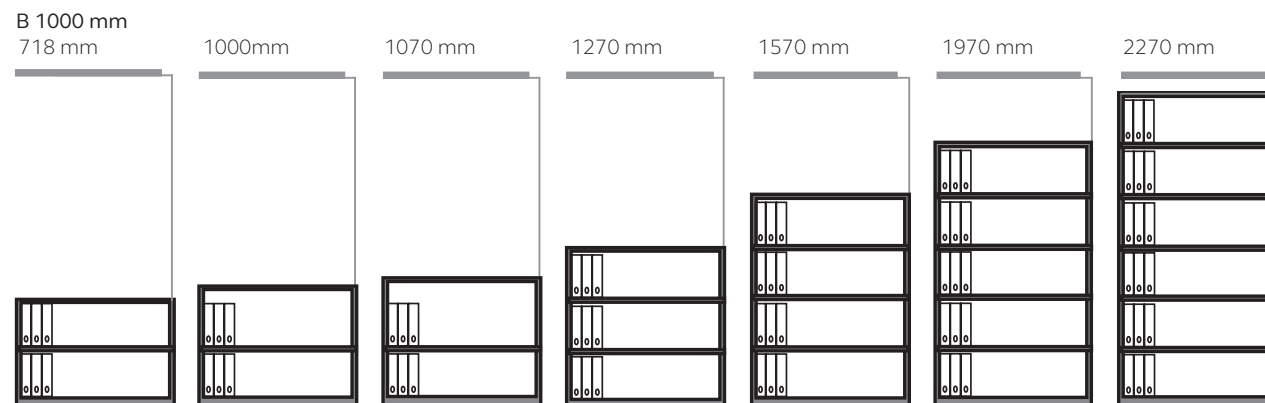
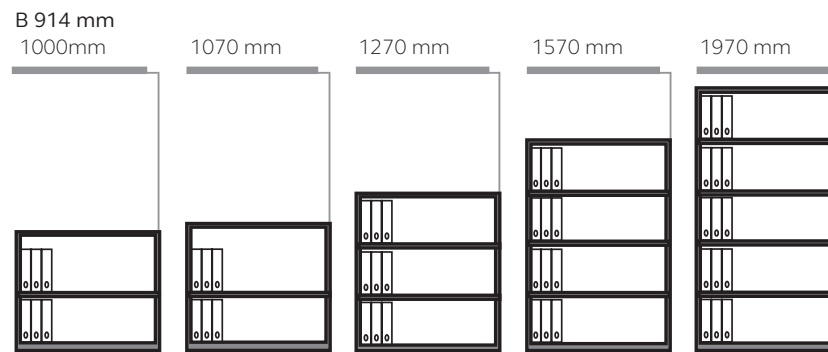
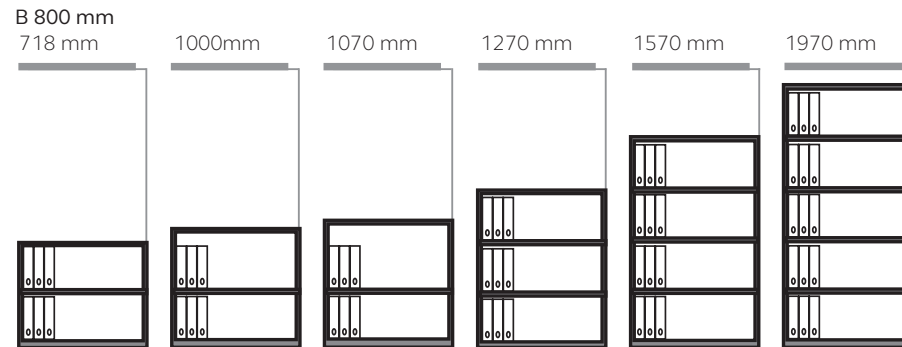

| Beschreibung | | Breite mm | Laufende Meter |
|--------------|---|-----------|----------------|
| | Schublade H 305 mm inkl. Aufhängeschienen Hängemappen A4 oder Foolscap | 800 | 0,72 |
| | | 1000 | 0,92 |
| | Schublade H 305 mm mit Trennplatten Ordner | 800 | 9 |
| | | 1000 | 12 |

Bitte beachten Sie, dass die Medienmaße je nach Hersteller variieren können. Es handelt sich bei den hier angegebenen Mengen um Richtwerte.

Flügeltürenschränk Universal Planungshilfen

Flügeltürenschränk UNIVERSAL

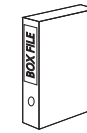

A4 Archivbox

| H | B | T |
|--------|-------|--------|
| 337 mm | 75 mm | 265 mm |

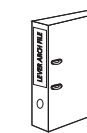
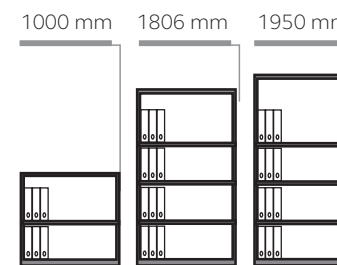

A4 Ordner

| H | B | T |
|--------|-------|--------|
| 318 mm | 75 mm | 280 mm |

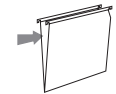
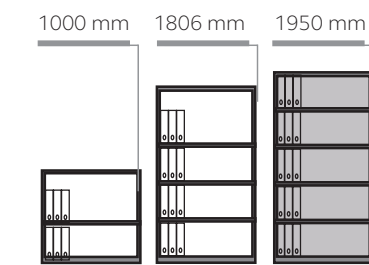

Lateralhängemappen

| H | B | T |
|--------|-------|--------|
| 275 mm | 75 mm | 330 mm |

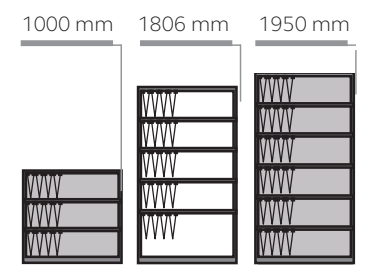

Schlossvarianten Aufbewahrungssysteme



RFID Schloss

Kabellos verbunden für Effizienz und nahtlose weltweite Integration. Die neueste intelligente Schließtechnologie ermöglicht dem Management die Zuordnung und Verwaltung der Schließfächer, sowieso den Zugriff auf Prüf- und Analyseberichte, die Planung der automatischen Ver- und Entriegelung und den sofortigen Erhalt von Alarmwarnungen.



M3 mechanisches Zahlenkombinationsschloss

Das mechanische Schloss M3 eignet sich für zahlreiche Bisley-Produkte und ist ideal für einen einzelnen Benutzer geeignet. Das Schloss verfügt über sichere vierstellige Codes, eine integrierte Verschlüsselungsfunktion und einen Hauptschlüssel.



E4 digitales Zahlenkombinationsschloss

Das digitale Schloss E4 eignet sich sowohl für die gemeinsame als auch für die einzelne Nutzung und bietet eine attraktive Lösung mit hochsicheren vier- bis siebenstelligen Codes.

Zudem sind die Schlösser mit einer mobilen App kompatibel, mit der sich unter anderem die Benutzeranmeldedaten verwalten lassen.

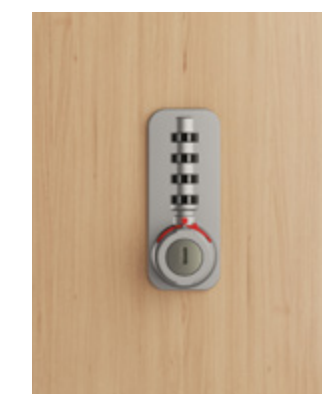

M2 mechanisches Zahlenkombinationsschloss

Das mechanische Schloss M2 verfügt über alle Vorteile des M3 Schlosses, eignet sich jedoch besser für den öffentlichen Gebrauch, da bei jedem Öffnen des Schlosses neue Benutzercodes eingerichtet werden können.

Bitte beachten Sie, dass die Medienmaße je nach Hersteller variieren können. Es handelt sich bei den hier angegebenen Mengen um Richtwerte.

Farbpalette

| Code | Farbe | Aufpreis | Code | Farbe | Aufpreis |
|------------|-----------------------------|----------|------|-------------|----------|
| 355 | silber | - | 307 | stahlsilber | 15% |
| 606 | creme | - | 601 | pink | 15% |
| 625 | reinweiß | - | 620 | pastellpink | 15% |
| 633 | schwarz | - | 621 | beere | 15% |
| 634 | anthrazitgrau | - | 623 | olivgrün | 15% |
| 639 | oxfordblau | - | 642 | sunflower | 15% |
| 245 645 | lichtgrau | - | 643 | sand | 15% |
| 669 | hellelfenbein | - | 644 | portland | 15% |
| 670 | kardinalrot | - | 649 | slate | 15% |
| 673 | gänsegrau | - | 656 | lilac | 15% |
| 696 | verkehrsweiß | - | 658 | coral | 15% |
| 133 | schwarz antibakteriell | 15% | 659 | aquamarin | 15% |
| 145 | lichtgrau antibakteriell | 15% | 665 | regent | 15% |
| 196 | verkehrsweiß antibakteriell | 15% | 667 | york | 15% |
| 603 | orange | 10% | 668 | coffee | 15% |
| 604 | grün | 10% | 674 | doulton | 15% |
| 605 | blau | 10% | 677 | tickleweed | 15% |
| 641 | zinkgelb | 10% | 682 | dijon | 15% |
| 683 | sevilla | 15% | 683 | sevilla | 15% |
| 686 | azur | 15% | 686 | azur | 15% |
| 687 | prussian | 15% | 687 | prussian | 15% |

2xx | 3xx - Glattlackierung 5xx | 6xx - Strukturlackierung 1xx - Antibakterielle Beschichtung
 Lieferfähigkeit, Änderungen und Irrtümer vorbehalten. Farbabweichungen innerhalb der Farbgruppen und Serien vorbehalten, Reklamation ausgeschlossen.
 Weitere Farben und Materialien auf Anfrage.

Farbpalette | Holzdekore

Eingeschränkte Farbpalette*

| | |
|--|-----|
| System Büroregal (LIGHT) | 345 |
| Garderobenschrank LIGHT Allzweckschrank LIGHT | 245 |

*Bitte beachten Sie zusätzliche Farbeinschränkungen auf den jeweiligen Produktseiten

Rollladendekore

| Serie | 5 schwarz | 9 anthrazit | LG lichtgrau | SL* silber | 2 creme | EW reinweiß | PWW* verkehrsweiß |
|--------------|-----------|-------------|--------------|------------|---------|-------------|-------------------|
| EuroTambour™ | x | x | x | x | x | x | x |
| Essentials | x | x | x | x | - | x | x |

* 5% Aufpreis
 Akustikrollladen für den EuroTambour PLUS sind nur in den Dekoren SL silber und EW reinweiß erhältlich.

Holzdekore | Outline | Bridge Home* | MultiDesk | Hideaway Wall | Shadow | Pal

| Dekor | PW plywood platinweiß | 036 parona walnuss | 016 ellmau buche | 014 ahorn | 018 kendal Eiche natur | SH shorewood | NW natur Nussbaum | SW schwarz |
|-------|-----------------------|--------------------|------------------|-----------|------------------------|--------------|-------------------|------------|
| | | | | | | | | |

*Schwarz ist nicht für den Bridge Korpus verfügbar.

Plywood Dekor | MultiDesk | Poise

| Dekor | PW plywood platinweiß |
|-------|-----------------------|
| | |

Holzdekor | Hideaway Swing Desk*

| Perfect Sense Finish | U702 PG kaschmirgrau | U732 PG staubgrau | U961 PG graphitgrau | U999 PG schwarz |
|----------------------|----------------------|-------------------|---------------------|-----------------|
| | | | | |
| | + | + | + | + |
| | | | | |
| Holzdekor | NW oder SH | 014 oder 018 | 014 oder 018 | 014 oder 018 |

*Wählen Sie ein Perfect Sence Finish für das Sideboard und ein dazugehöriges Holzdekor für den Tisch aus

Lieferfähigkeit, Änderungen und Irrtümer vorbehalten. Farbabweichungen innerhalb der Farbgruppen und Serien vorbehalten, Reklamation ausgeschlossen.
 Weitere Farben und Materialien auf Anfrage.

Holzdekore

Holzdekore | Kubbi | Pren

| | | | | | | | | | |
|--|-------------------|--|------------------|--|----------------------|--|----------------|--|----------------|
| | 005 weiß | | 002 verade eiche | | 003 tiepolo nussbaum | | 071 dakar grau | | 086 kohlengrau |
| | 041 bavaria buche | | 053 steingrau | | 062 sanftes schwarz | | 063 kieselgrau | | 064 perlgrau |
| | 068 fjorde grün | | | | | | | | |

Holzgriffe | Pren

| | | | |
|-------|---|---|---|
| | | | |
| Dekor | L | M | D |

Holzdekore | Tavo

| | | | | |
|-------|--------|---------|---------|-----------|
| | | | | |
| Dekor | W weiß | T taupe | E eiche | S schwarz |

Holzdekore | Tischplatten

| | | | | | |
|-------|----------|---------------|----------------------|------------------------|-----------|
| | | | | | |
| Dekor | 005 weiß | 007 lichtgrau | 008 lincoln Nussbaum | 018 kendal Eiche natur | 014 ahorn |

Dekorkombinationen | Cito Desking

| | | | |
|------------------|-------------|----------|----------|
| | | | |
| Gestell Dekor | GW grauweiß | MP ahorn | BC buche |
| 355 silber | GW355 | MP355 | BC355 |
| 396 verkehrsweiß | GW396 | MP396 | BC396 |

Dekorkombinationen | Fortis Desking

| | | | |
|-------------------|---------------|----------|-----------|
| | | | |
| Gestell Dekor | P natürlich** | W weiß** | S slate** |
| 303 blankstahl* | P303 | W303 | S303 |
| 333 schwarz | P333 | W333 | S333 |
| 334 anthrazitgrau | P334 | W334 | S334 |
| 396 verkehrsweiß | P396 | W396 | S396 |

*Gestelle im Dekor Blankstahl sind generell unbehandelt, die Oberflächen können Flecken und Längsriefen aufweisen
 ** Trockenrisse, sowie offene Äste gehören zum natürlichen Erscheinungsbild der Platte.

Lieferfähigkeit, Änderungen und Irrtümer vorbehalten. Farbabweichungen innerhalb der Farbgruppen und Serien vorbehalten, Reklamation ausgeschlossen. Weitere Farben und Materialien auf Anfrage.

Dekore | Stoffe

Dekorkombinationen | Mehrzwecktische

| | | | | | | | | |
|-------------------------------------|--|-------------------|----------|--|-------------------|----------|------------|----------|
| 3xx = Gestellfarbe | | | | | | | | |
| Serie Dekor | W weiß | G grau | MP ahorn | BC buche | EC eiche | ES esche | CH kirsche | WE wenge |
| Mehrzwecktisch 19 mm | 333 schwarz 334 anthrazitgrau 396 weiß 300 aluminium 399 chrom | | | | | | | |
| Mehrzwecktisch 25 mm | 333 schwarz 334 anthrazitgrau 396 weiß 300 aluminium 399 chrom | | | | | | | |
| Mehrzwecktisch 38 mm | 333 schwarz 334 anthrazitgrau 396 weiß 300 aluminium 399 chrom | | | | | | | |
| Klapptisch 19 mm, pulverbeschichtet | 333 schwarz 334 anthrazitgrau 396 weiß 300 aluminium 399 chrom | | | | | | | |
| Klapptisch 38 mm | 333 schwarz 334 anthrazitgrau 396 weiß 300 aluminium 399 chrom | | | | | | | |
| Stehtisch | 333 schwarz 334 anthrazitgrau 396 weiß 300 aluminium 399 chrom | | | | | | | |
| Tischwagen | 333 schwarz 396 weiß 300 aluminium | 334 anthrazitgrau | - | 333 schwarz 396 weiß 300 aluminium | 334 anthrazitgrau | - | - | - |

Stoffpalette NE | Sitzkissen

| | | | | | | | | | | | |
|--|-------------------|--|-------------------|--|-------------------|--|---------------------|--|--------------------|--|-------------------|
| | NE0236 weinrot | | NE0643 wolkengrau | | NE0173 lipstick | | NE0426 wiesengrün | | NE0053 gelb | | NE0015 hellgrau |
| | NE0018 schwarz | | NE0377 himmelblau | | NE0234 bordeaux | | NE0014 hellgrün | | NE0119 orangebraun | | NE0013 signalrot |
| | NE0573 dunkelgrau | | NE0378 hellblau | | NE0333 indigoblau | | NE0572 dunkelorange | | NE0534 cappuccino | | NE0496 dunkelgrün |
| | NE0625 grau | | NE0331 königsblau | | NE0411 türkis | | NE0120 pfirsich | | NE0533 beige | | NE0532 creme |

100% Trevira CS | STANDARD 100 by OEKO-TEX® | schwer entflammbar | Gewicht 330 g/m² | 100.000 Scheuertouren +-20%

Stoffpalette MI | Sitzkissen

| | | | | | | | | | | | |
|--|-------------------|--|-------------------|--|-------------------|--|-----------------|--|---------------|--|-----------------|
| | MI4003 bordeaux | | MI8033 schwarz | | MI8011 grau | | MI8004 hellgrau | | MI1006 sand | | MI6015 blau |
| | MI6012 königsblau | | MI7007 dunkelgrün | | MI7022 wiesengrün | | MI4028 rot | | MI4030 orange | | MI3008 senfgelb |

100% Trevira CS | schwer entflammbar | Gewicht 340 g/m² | 100.000 Scheuertouren

Kunstlederpalette ZS | Sitzkissen

| | | | | | | | | | | | |
|--|-------------------|--|--------------------|--|---------------------|--|------------------|--|--------------------|--|-------------|
| | ZS07KF türkis | | ZS02E8 grau | | ZS06KO signalrot | | ZS05L1 braungrau | | ZS04HJ hellbraun | | ZS03CV gelb |
| | ZS0901 schwarz | | ZS02DO pastellgrau | | ZS06KN orange | | ZS04L1 beige | | ZS04HP cognac | | |
| | ZS0241 dunkelgrau | | ZS06ME rot | | ZS081A schiefergrau | | ZS01B4 weiß | | ZS06KU orangebraun | | |

85% PVC, 10% Polyester, 5% Baumwolle | Gewicht 600 g/m² | >50.000 Scheuertouren

Stoffpalette CAMIRA Blazer* | Sitzkissen: Pal

| | | | | | | | | | | | |
|--|------------------|--|--------------|--|--------------|--|-----------------|--|-----------------|--|-----------------|
| | CUZ28 silberdale | | CUZ08 napier | | CUZ2U vassar | | CUZ53 bryanston | | CUZ47 fairfield | | CUZ63 handcross |
|--|------------------|--|--------------|--|--------------|--|-----------------|--|-----------------|--|-----------------|

100% Schurwolle | Gewicht 460 g/m² | > 50.000 Scheuertouren
 *Weitere Farben aus der Camira Blazer Farbpalette unter camira.com

Lieferfähigkeit, Änderungen und Irrtümer vorbehalten. Farbabweichungen innerhalb der Farbgruppen und Serien vorbehalten, Reklamation ausgeschlossen. Weitere Farben und Materialien auf Anfrage.

Schnelllieferprogramm

Essentials

YESF0810, YESF0813, YELD0810, YECB09101S, YECB09194S, YETB10101S, YETB10194S



Pren

PNC08102SL, PNC08194SL, PNW08192SL, PNL08101, PNL08192, PNL08102, PNL08194



Rollcontainer Note™

NWA59M7SF, NWA59M7SSS



NWA79M7BF, NWA79M7BBB, NWH59M7SF, NWH79M7BF, NWH59M7SSS, NWH79M7BBB



Note™ Caddy

CADM08LH, CADM08RH



Rollcontainer OBA

OBA59M2EHT, OBA59M2EEE



Garderobenschrank MONOBLOC™

ML03S1, ML06D1, ML09T1, ML11Q1



Garderoben- & Schließfachsystem OFFICE

CLK121, CLK122, CLK181, CLK182, CLK124, CLK126, CLK184, CLK186



Garderoben- & Schließfachsystem Primary Locker

PL3050S1, PL3050S2, PL3050D1, PL3050D2, PL3050T1, PL3050T2, PL3050Q1, PL3050Q2, PLAZ4545S1, PLF4545D4

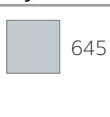

Garderobenschrank LIGHT

alle Artikel



Hängeregistraturschrank

3623, 3633, 3643, DF2, DF3, DF4



3653, DF5



Hängeregistraturschrank LIGHT

IPCCA12, IPCCA13, IPCCA14, CDF2, CDF3, CDF4



Flügeltürenschränk UNIVERSAL | Starter Flügeltürenschränk Toolless

E402A01, E722A03, E782A04, E782A04B6



E402A01G, E722A03G, E782A04G, HC782S4G



E402B81S, E782B124S, E782B84S, HC402S1G, KC782A4S, HC782S124S, HC782A124S, FTL09

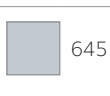

Schiebetürenschränk ECO

SD12081S, SD12112S, SD12173S, SD12194S



Lieferzeit ca. 15 Arbeitstage ab Auftragsklarheit, weitere Produkte auf Anfrage. Bei Objktanfragen bitten wir Sie, die Lieferzeiten vorher abzuklären! Lieferfähigkeit, Änderungen und Irrtümer vorbehalten.

Schnelllieferprogramm

Rollladenschrank EUROTAMBOUR™

ET408102S, ET408194S, ET410102S, ET410194S, ET412102S, ET412194S



Schubladenschrank MULTIDRAWER™

L125, L296, L298, L2910, L3915

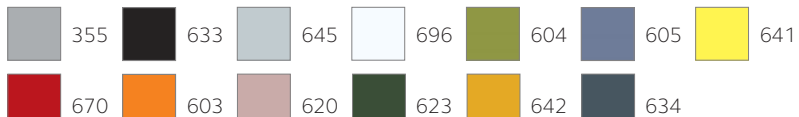

L296S, L298S, L2910S, L29A36S, L29A310S, L39A39



LA123, LA296, LA298, LKOM, LS29L, LS29R, LS39L, LS39R,



Schubladenschrank PFA & Home Filer

PFA2, PFA3F, PFA4F, PFA3, PFA4S, PFAM1S1F, PFAM3S



HF2, HF3



Fern

alle Artikel



MultiDesk

MD1468, MD146, MD148, MD14610, MD14810, MD1410, MD146H, MD148H, MD1410H, MD146W, MD148W, MD1410W, MD14H, MD14W, MD10H, MD10W

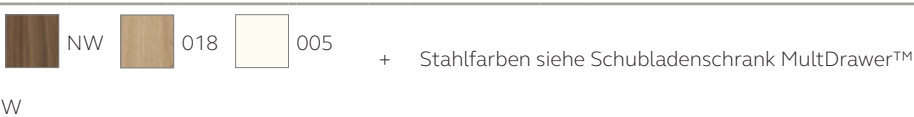

MultiRange Sideboard

MS1007H



Poise

POD1406W, POS1007W



BOB

alle Artikel



Karteischrank

DF6, KS24, KS26



System Büroregal LIGHT

alle Artikel mit 5 Ordnerhöhen

Akten- und Fachbodenregal

alle Artikel

Cito | E-StarterTech | E-WonderTech

alle Artikel alle Farb-/Dekor kombinationen

Tischplatten | Zubehör

alle Artikel alle Farb-/Dekor kombinationen

Mehrzwecktische

Serie | Dekor

| | | |
|---|---|-----------------------------|
| G grau | BC buche | MP ahorn |
| Mehrzwecktisch 19 mm, Mehrzwecktisch 25 mm, Klapptisch 19 mm, Stehtisch | 334 anthrazitgrau 333 schwarz 399 chrom | 300 aluminium |
| | 333 schwarz 300 aluminium | 333 schwarz 300 aluminium |

Lieferzeit ca. 15 Arbeitstage ab Auftragsklarheit, weitere Produkte auf Anfrage. Bei Objktanfragen bitten wir Sie, die Lieferzeiten vorher abzuklären! Lieferfähigkeit, Änderungen und Irrtümer vorbehalten.

Service & Logistik

| | Leistung | | Preis € (zzgl. MwSt) | Voraussetzungen/Beispiele |
|---|---|--|--|--|
| Lieferung frei Haus | <p>Anfahrt, Abladen und Transport bis hinter die 1. verschließbare Gebäudetür im Parterre (ebenerdig, ohne Stufen) - ohne Verpackungsrücknahme - ausgenommen Inseln und Almen. Die Lieferung kann in Einzelfällen, je nach Art und Menge der bestellten Artikel, frei Bordsteinkante erfolgen.</p> <p>Die Lieferzeit innerhalb Deutschlands beträgt für Produkte im Schnelllieferprogramm ca. 5 - 15 Arbeitstage ab Auftragsklarheit; nach Österreich und in die Schweiz ca. 20 Arbeitstage nach Auftragsklarheit. Bestellartikel haben eine Lieferzeit von ca. 6-8 Wochen.</p> | | <p>frachtfrei innerhalb der Bundesrepublik Deutschland</p> <p>13,5% des Nettowarenwertes bei einem Nettowarenwert unter 2.399,- € nach Österreich BeNeLux</p> <p>15% des Nettowarenwertes bei einem Nettowarenwert unter 2.399,- € in die Schweiz zzgl. 69,00 € Verzollungskosten.</p> | <p>Lieferung erfolgt per Sattelaufleger (18 m); Abladestelle muss für den LKW erreichbar sein.</p> <p>Inseln und Almen sind generell separat anzufragen.</p> <p>Liefereinschränkungen und besondere Anlieferbedingungen sind mit Zusatzkosten verbunden.</p> <p>Verzollungskosten je Auftrag</p> |
| Lieferung frei Verwendungsstelle | <p>Transport erfolgt bis zur Verwendungsstelle innerhalb des Gebäudes - ohne Montage, ohne Verpackungsrücknahme - ausgenommen Inseln und Almen.</p> <p>Die Lieferzeit innerhalb Deutschlands beträgt für Produkte im Schnelllieferprogramm ca. 20 Arbeitstage ab Auftragsklarheit; nach Österreich ca. 25 Arbeitstage nach Auftragsklarheit. Bestellartikel haben eine Lieferzeit von 6-8 Wochen.</p> | | <p>65,00 € netto pro Möbelstück, ausgenommen Planschränke</p> | <p>Voraussetzungen wie bei Lieferung frei Haus - zusätzlich muss die Verwendungsstelle auf normalem Wege erreichbar sein (Transportwegbeschreibung erforderlich), Angabe einer Telefonnummer und Avisierung obligatorisch. Die Zustellung beinhaltet nur das Vertragen an den Verwendungsort, ohne Ausrichtung, Montage, Verpackungsrücknahmen und sonstige Nebenleistungen. Es muss sichergestellt sein, dass der Zugang zum Verwendungsort mit dem geordneten Produkt frei zugänglich ist. Liefereinschränkungen und besondere Anlieferbedingungen sind mit Zusatzkosten verbunden. Bis maximal 110 kg</p> <p>Produkte mit Hinweis „frei Bordsteinkante“ Lieferung frei Verwendungsstelle nur auf Anfrage.</p> |
| Selbstabholung | <p>Abholung der bestellten Ware an unserem Lager. Die Lageradresse und weitere Kontaktdaten zur Abstimmung werden mit der Auftragsbestätigung übermittelt.</p> | | - | <p>Die Ware kann ca. 48 Stunden (Schnelllieferprogramm) und ca. 6-8 Wochen (Bestellware) nach Bestelleingang abgeholt werden. Die Übermittlung des Abholscheins erfolgt, sobald die Ware bereitsteht. Die Ware muss sofort bei Übernahme kontrolliert werden, eine spätere Reklamation ist nicht möglich.</p> |
| Avisierung | <p>Telefonische Avisierung der Lieferung, sofern bestellt, ca. 1-3 Tage vor dem Liefertermin.</p> <p>Bei Lieferung per Paketdienst erfolgt keine telefonische Avisierung - bei Angabe einer E-Mail-Adresse erfolgt die Lieferterminierung direkt zwischen Dienstleister und Empfänger.</p> | | <p>3,90 € netto</p> <p>Fehlende Rufnummer kann zu zusätzlichen Kosten für eine zweite Anlieferung führen.</p> | <p>Bekanntgabe der Telefonnummer oder E-Mail-Adresse des Fachhändlers oder des Empfängers bei der Bestellung.</p> |
| Fixtermin | <p>Verbindliche Lieferung an einem gewünschten Tag. Die Vereinbarung einer fixen Uhrzeit ist nicht möglich. Für ungefähre Lieferzeitfenster wird keine Haftung übernommen.</p> <p>Bei der Angabe von Fixterminen sind die angegebenen Lieferzeiten der einzelnen Produkte zu beachten. Fixtermine sind generell nicht unterhalb der Regellieferzeit möglich.</p> | | <p>59,00 € netto</p> | <p>Lieferung fix am 19.7. - separate schriftliche Vorgabe mit Bestellung unbedingt erforderlich.</p> |
| Mindermenge/ Pauschale | <p>Mindestbestellwert für eine portofreie Zusendung von Zubehör- und Kleinteilen beträgt 100,00 €. Für Lieferungen in die Schweiz 500,00 €.</p> | | <p>Bei einem Nettowarenwert unter 100,- € werden 20,- € (innerhalb Deutschlands) 25 € (innerhalb Österreichs/BeNeLux) als Pauschale für Handling, Service, Verpackung und Porto berechnet.</p> | <p>Beispiel: Bei einem Nettowarenwert von 27,90 € betragen die Portokosten 20,00 €.</p> |
| Mindestbestellwert | <p>Lieferung in die Schweiz ab einem Nettowarenwert von 250,00 € möglich.</p> | | <p>Bei Lieferung in die Schweiz unter einem Nettowarenwert von 500,- € werden 45,- € berechnet.</p> | |
| Änderung/ Verschiebung | <p>Änderung einer Bestellung nach Zusendung des Auftrags an die Bisley GmbH. Grundsätzlich muss auftragsbezogen produzierte Ware abgenommen werden. Änderungen nach Produktionsbeginn oder Warenversand sind nicht möglich.</p> | | <p>Nach Absprache - jedoch mindestens 15,00 € Bearbeitungsgebühren</p> | <p>Beispiel: Änderung der Farbe oder der Modellnummer aufgrund eines Kundenirrtums.</p> |
| Umverfügung | <p>Änderung der Lieferart von frei Haus auf frei Verwendungsstelle oder umgekehrt.</p> | | nicht möglich | <p>Eine Umverfügung der Lieferart nach Warenversand ist grundsätzlich nicht möglich.</p> |
| Warenrücknahme | <p>Rücknahme der bereits produzierten oder gelieferten Ware.</p> | | nicht möglich | <p>Eine Rücknahme von bereits produzierten oder gelieferten Waren ist grundsätzlich nicht möglich.</p> |
| Beanstandung | <p>Die Beanstandung eines Transportschadens ist innerhalb von 24 Stunden zu melden, inkl. aussagekräftigem Bild- bzw. Videomaterial der Beschädigung / des Mangels.</p> | | in schriftlicher Form | <p>Die Reklamation einer Lieferung ist innerhalb von 24 Std. zu melden und zwingend auf den Frachtpapieren anzuzeigen.</p> |

Lieferungen erfolgen generell nur an Arbeitstagen (Montag bis Freitag) von ca. 8:00 Uhr bis 17:00 Uhr!

Irrtümer, Änderungen und rohstoff- und frachtbedingte Anpassungen vorbehalten.

BISLEY

Impulse:

Business, Home & Interior Solutions 1/3

System & Projektlösungen 2/3

Sitzlösungen 3/3

Bisley GmbH
Wiesenstraße 70 A3
40549 Düsseldorf

T +49 (0)211 87541 600
F +49 (0)211 87541 899
E info@bisley.de

Perfectly Organised



URS CERTIFICATE NO. 115991



URS CERTIFICATE NO. 11599A1

2024